

Catalogue
2026

hôtellerie
restauration
collectivité
santé



SUNSET
CRÉATION

FABRIQUÉ EN FRANCE



pages 6/57

Hôtellerie
Restauration
Collectivité
sièges/tables

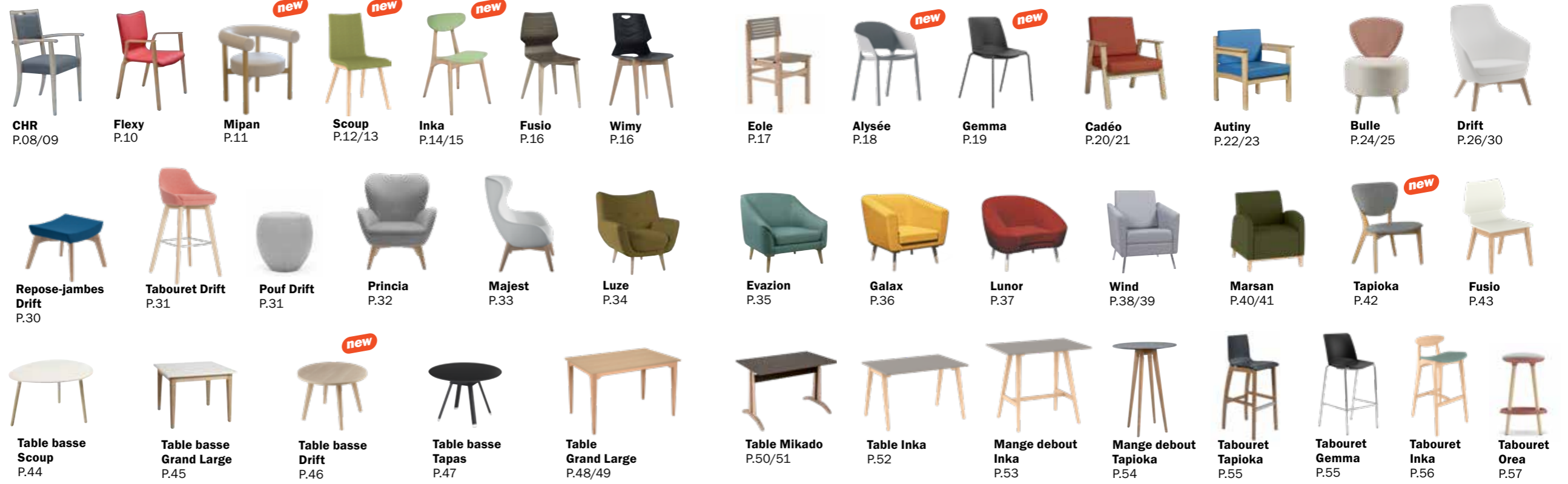

pages 68/67

Hôtellerie
Restauration
Collectivité
meubles



pages 70/77

Claustras &
compléments



pages 78/101

Santé
sièges/tables



sunset s'engage

Sunset Création est spécialisée dans la conception et la fabrication de mobilier en bois massif dédié aux espaces collectifs.

Implantée en Dordogne, notre équipe conçoit et réalise des solutions adaptées aux établissements de santé, maisons de retraite, maisons d'accueil spécialisées, restaurants d'entreprise, réfectoires, espaces d'accueil et de détente.

Chez Sunset Création, nous avons pleinement conscience que chaque pièce fabriquée a un impact environnemental, depuis la production des matières premières jusqu'à la fin de vie du produit.

Notre démarche RSE s'inscrit dans la continuité de nos valeurs, respect de l'humain, exigence de qualité, et préservation de l'environnement.

Notre ambition est claire : proposer des solutions de mobilier responsables, durables et recyclables, tout en réduisant notre empreinte écologique et en contribuant au développement économique local.

■ La politique RSE de Sunset-Création repose sur trois piliers :

. **Responsabilité environnementale :**
Réduire notre impact écologique à chaque étape de la production.

. **Engagement social**
Garantir le bien-être et la sécurité de nos collaborateurs.

. **Responsabilité économique**
Favoriser un modèle de développement local et durable.

Cette démarche s'appuie sur les référentiels ISO 26000 et sur les Objectifs de Développement Durable (ODD) de l'ONU.

■ **Engagement environnemental Préserver les ressources**
Chez Sunset-Création, chaque siège et chaque meuble sont pensés pour durer.

Nos équipes intègrent dès la conception des matériaux recyclables et des procédés à faible impact :

- Sélection de fournisseurs circuit court et français
- Réduction des emballages et tri sélectif sur site
- Optimisation énergétique de notre atelier de production
- Revalorisation des chutes de mousse, de tissu et de bois
- Développement de produits éco-conçus et démontables pour une seconde vie.

■ Nos engagements environnementaux

- Respecter l'ensemble des exigences réglementaires applicables à notre métier.

- Garantir l'absence de métaux lourds (cadmium, plomb, chrome VI, mercure, arsenic) dans la composition de nos produits de finition.
- Utiliser exclusivement des bois certifiés PEFC, conformément à la certification Certificat N° PEFC/10-31-3111).

■ Gestion et recyclage des déchets

Nous avons mis en place un ensemble d'actions visant à limiter notre impact environnemental :
Les cartons sont compactés puis mis en balle (machine à presser Sacria) pour être récupérés et recyclés.

Une machine Sacria dédiée compresse également les chutes de mousses ; les balles formées sont récupérées et recyclées pour être transformées en tapis de sol.

Les chutes de PVC sont triées et renvoyées chez le fabricant pour fusion et réutilisation.

Chutes de sciure et de bois récupérées par des entreprises locales afin d'être réutilisées ou valorisées dans les chaufferies locales.

Tous les composants métalliques sont triés et valorisés.

Nous avons également mis en place un partenariat avec une société de recyclage pour revaloriser les chutes de tissus, aérosols, boues de coagulant, matériaux souillés, neons, solvants de nettoyage, etc.

■ Transports et énergie

Sélection de transporteurs respectueux de l'environnement, conformes aux normes Euro 5 / Euro 6.

Dans ce même esprit, la direction prévoit d'équiper les commerciaux de véhicules hybrides et/ou électriques.

Mise en place d'actions pour la réduction des consommations énergétiques.

■ Sensibilisation interne et actions quotidiennes

Nous impliquons nos salariés, clients, fournisseurs et sous-traitants dans cette démarche :

Sensibilisation continue à l'importance de la protection de l'environnement.

Actions concrètes mises en place : tri sélectif des déchets, produits d'entretien respectueux, nettoyage raisonné des locaux.

Implication du personnel : adoption de nouvelles pratiques, dont l'option "zéro papier".

Les gestes individuels et collectifs ont permis de faire évoluer les habitudes de chacun et de renforcer la culture écologique au sein de l'entreprise.

■ Engagement social

À travers l'implantation de notre atelier en centre de détention, Sunset Création contribue à l'insertion professionnelle de personnes détenues en leur proposant un emploi qualifiant, favorisant l'acquisition de compétences et l'autonomie à long terme.



charte verte

- › éco-conception
- › éco-fabrication
- › éco-approvisionnement
- › éco-transport / livraison (emballages recyclés)...

Pour aller plus loin vers la prise en compte de l'humain dans son environnement de travail, et particulièrement des travailleurs en grande difficulté.



hygièn+

- › un label qui nous engage

Avec SUNSET création, vous avez la certitude d'utiliser des produits adaptés aux besoins spécifiques que vous exigez au quotidien.



quali-pem

- › le choix avant-gardiste

la mise en place d'une certification QUALI-PEM de type ISO 9002, depuis 1999.



Organisme de Formation agréé qui œuvre pour l'intégration de public en difficulté



la maîtrise

- › du bois massif
- › du multiplis de hêtre
- › du multiplis stratifié
- › de la sellerie de prestige



atelier de design

Le développement de concepts nouveaux grâce à deux ateliers de design intégrés : GGI studio et SUNSET création.



made in france

Fabrication française et choix en priorité de fournisseurs français.



délais et qualité

Des transports par spécialistes du meuble neuf : qualité, délai, réduction des emballages.



distribution







Un réseau de professionnels partenaires, proches de vous et à votre service.



Hôtellerie
Restauration
Collectivité
sièges/tables







CHR

PRODUIT	DESIGNATION	RÉF.	VERSIONS
	BRIDGE Version confort • Assise montée sur sangles élastique • Garnissage intégral d'assise + dossier garni • Structure hêtre massif • H 893 - h 450 - L 540 - P 561 / 8,4 kg	CHR 32 I	Cat.1 Cat.2
	CHAISE Version confort • Assise montée sur sangles élastique • Garnissage intégral d'assise + dossier garni • Structure hêtre massif • H 893 - h 450 - L 460 - P 561 / 7,5 kg	CHR 22 I	Cat.1 Cat.2
	BRIDGE • Assise + dossier garnis • Empilable par 4 • Structure hêtre massif • H 893 - h 450 - L 540 - P 561 / 8,4 kg	CHR 32 E	Cat.1 Cat.2
	CHAISE • Assise + dossier garnis • Structure hêtre massif • Empilable par 4 • H 893 - h 450 - L 460 - P 561 / 7,5 kg	CHR 22 E	Cat.1 Cat.2
	BRIDGE BARIATRIQUE • Assise + dossier garnis • Structure hêtre massif • H 893 - h 450 - L 630 - P 561 / 10,4 kg	CHR 32 BE	Cat.1 Cat.2
	BRIDGE APPUI SUR TABLE • Appui sur table • Assise + dossier garnis • Structure hêtre massif • H 893 - h 470 - L 540 - P 575 / 8 kg	CHR 32 K	Cat.1 Cat.2
	CHAISE APPUI SUR TABLE • Appui sur table • Assise + dossier garnis • Structure hêtre massif • H 893 - h 470 - L 460 - P 575 / 7,5 kg	CHR 22 K	Cat.1 Cat.2

OPTION			
	JEU DE 4 PATINS TEFLON • Teflon glissant PTFE	PAT TFL	



Flexy

PRODUIT	DESIGNATION	RÉF.	VERSIONS
	BRIDGE <ul style="list-style-type: none"> Assise + dossier garnis Structure hêtre massif H 880 - h 450 - L 558 - P 585 / 7,5 kg 	F 32	Cat.1 Cat.2
	BRIDGE <ul style="list-style-type: none"> Coque finition vernie ou stratifiée Structure hêtre massif H 880 - h 450 - L 558 - P 585 / 7,5 kg 	F 30	Hêtre Verni Stratifié
OPTION			
	PLACET ASSISE Pour modèle F 30 <ul style="list-style-type: none"> Poids 0,4 kg 	F 30 PA	Cat.1 Cat.2
	JEU DE 4 PATINS TEFLON <ul style="list-style-type: none"> Teflon glissant PTFE 	PAT TFL	



Mipan new



PRODUIT	DESIGNATION	RÉF.	VERSIONS
	CHAISE <ul style="list-style-type: none"> Assise vissé sur structure Assise + dossier garni Structure hêtre massif H 740 - h 470 - L 680 - P 620 / 11 kg 	MI 32	Cat.1 Cat.2
OPTION			
	JEU DE 4 PATINS TEFLON <ul style="list-style-type: none"> Teflon glissant PTFE 	PAT TFL	

Scoup garnissage intégral new

PRODUIT	DESIGNATION	RÉF.	VERSIONS
	CHAISE CLASS TAPISSÉE • Garnissage intégral • Structure hêtre massif • H 865 - h 450 - L 424 - P 550 / 4,4 kg	S 20 GI	Cat.1 Cat.2



Scoup



PRODUIT	DESIGNATION	RÉF.	VERSIONS
	CHAISE CLASS • Tout bois, coque finition vernie ou stratifiée • Structure hêtre massif • H 865 - h 450 - L 424 - P 550 / 4,4 kg	S 20 CL	Hêtre Verni Stratifié
	CHAISE LIGHT • Tout bois, coque finition vernie ou stratifiée • Structure hêtre massif • H 865 - h 450 - L 424 - P 550 / 4,4 kg	S 20 L	Hêtre Verni Stratifié

OPTION

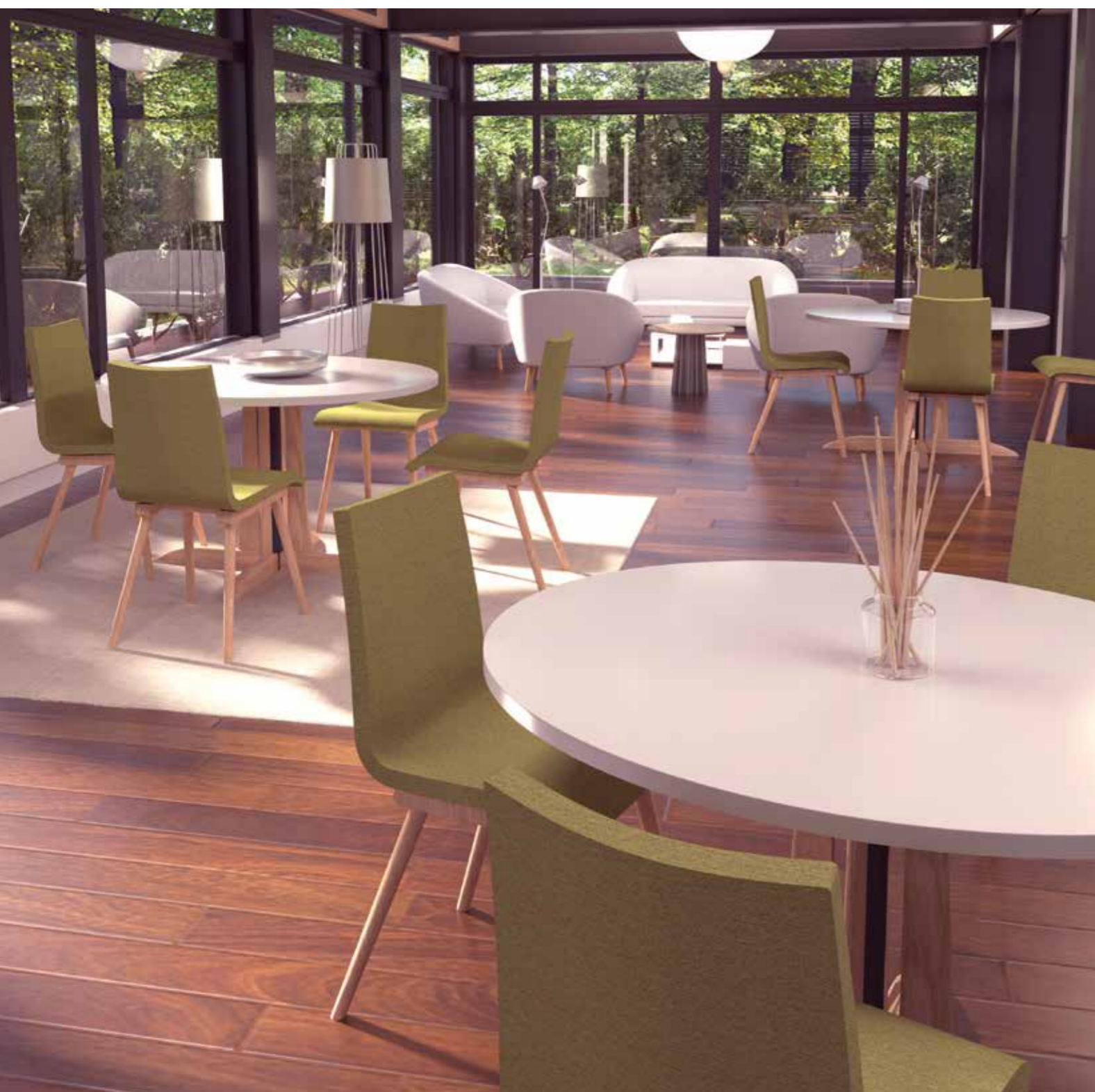

	PLACET ASSISE • Poids 0,4 kg	S 20 PA	Cat.1 Cat.2
	JEU DE 4 PATINS TEFLON • Teflon glissant PTFE	PAT TFL	



Inka

PRODUIT	DESIGNATION	RÉF.	VERSIONS
	CHAISE <ul style="list-style-type: none"> Tout bois, finition verni ou stratifié Structure hêtre massif H 805 - h 455 - L 430 - P 510 / 4,2 kg 	I 20	Hêtre Verni Stratifié
	CHAISE <ul style="list-style-type: none"> Tout bois, finition verni ou stratifié Assise garnie Structure hêtre massif H 805 - h 455 - L 430 - P 510 / 4,4 kg 	I 21	Ass. Cat.1 - Dos. Verni Ass. Cat.2 - Dos. Verni Ass. Cat.1 - Dos. Strat. Ass. Cat.2 - Dos. Strat.

Egalement disponible en tabouret haut (voir page 56)

OPTION			
	CHANT TEINTÉ NOIR <ul style="list-style-type: none"> Chant teinté noir pour version stratifiée coloris noir 	I 20 NR	Chant Noir
	JEU DE 4 PATINS TEFLON <ul style="list-style-type: none"> Teflon glissant PTFE 	PAT TFL	







Inka polypropylène new

PRODUIT	DESIGNATION	RÉF.	VERSIONS
	CHAISE <ul style="list-style-type: none"> Assise et dossier polypropylène Structure hêtre massif H 805 - h 455 - L 430 - P 510 / 4,4 kg 	I 20 P	Polypropylène

Coloris disponibles pour la gamme INKA







Fusio

PRODUIT	DESIGNATION	RÉF.	VERSIONS
	CHAISE <ul style="list-style-type: none"> Tout bois, coque finition hêtre verni ou stratifié Structure hêtre massif H 840 - h 460 - L 420 - P 510 / 3,3 kg 	FU 20	Hêtre Verni Stratifié
	CHAISE <ul style="list-style-type: none"> Garnissage intégral Structure hêtre massif H 840 - h 460 - L 420 - P 510 / 3,5 kg 	FU 22	Cat.1 Cat.2
OPTION			
	PLACET ASSISE <ul style="list-style-type: none"> Poids 0,4 kg 	FU 20 PA	Cat.1 Cat.2
	JEU DE 4 PATINS TEFLON <ul style="list-style-type: none"> Teflon glissant PTFE 	PAT TFL	





Eole

PRODUIT	DESIGNATION	RÉF.	VERSIONS
	CHAISE <ul style="list-style-type: none"> Tout bois, finition verni ou stratifié Structure hêtre massif H 826 - h 466 - L 530 - P 502 / 6 kg 	E 20	Hêtre Verni Stratifié
	CHAISE <ul style="list-style-type: none"> Assise + dossier garnis Structure hêtre massif H 826 - h 466 - L 530 - P 502 / 7 kg 	E 22	Cat.1 Cat.2
	CHAISE APPUI SUR TABLE <ul style="list-style-type: none"> Tout bois, finition verni ou stratifié Structure hêtre massif H 826 - h 466 - L 530 - P 502 / 6 kg 	E 20 K	Hêtre Verni Stratifié
	CHAISE APPUI SUR TABLE <ul style="list-style-type: none"> Assise + dossier garnis Structure hêtre massif H 826 - h 466 - L 530 - P 502 / 7 kg 	E 22 K	Cat.1 Cat.2
OPTION			
	JEU DE 4 PATINS TEFLON <ul style="list-style-type: none"> Teflon glissant PTFE 	PAT TFL	



Wimy



PRODUIT	DESIGNATION	RÉF.	VERSIONS
	CHAISE <ul style="list-style-type: none"> Coque polypropylène 5 coloris de coque Structure hêtre massif H 880 - h 455 - L 455 - P 480 / 5 kg 	W 20	Polypropylène
OPTION			
	JEU DE 4 PATINS TEFLON <ul style="list-style-type: none"> Teflon glissant PTFE 	PAT TFL	

Coloris disponibles pour la gamme Wimy







Gemma new

PRODUIT	DESIGNATION	RÉF.	VERSIONS
	CHAISE • Coque polypropylène • Structure époxy noir • H 810 - h 450 - L 435 - P 410 / 4.4 kg	GE 5300 NR	Polypropylène
	CHAISE • Coque polypropylène • Structure métal chrome • H 810 - h 450 - L 435 - P 410 / 4.4 kg	GE 5300 CH	Polypropylène
	CHAISE • Coque polypropylène • Structure large époxy coloris assortis • H 815 - h 450 - L 490 - P 410 / 5.2 kg	GE 5301	Polypropylène

OPTION



	CAPOT EMPILABILITÉ - SOUS ASSISE • Poids 0.29 kg	GE 5300 CE	-
	PLACET ASSISE • Poids 1.1 kg	GE 5300 PA	Cat.1 Cat.2

Coloris disponibles pour la gamme Gemma



Egalement disponible en tabouret haut (voir page 55)

Alysée new







PRODUIT	DESIGNATION	RÉF.	VERSIONS
	CHAISE • Chaise intérieur et extérieur • Tout polypropylène • H 797 - h 464 - L 529 - P 527 / 4 kg	AL 4330	Polypropylène
	BRIDGE • Bridge intérieur et extérieur • Tout polypropylène • H 797 - h 464 - L 556 - P 521 / 4.6 kg	AL 4331	Polypropylène
OPTION			
	PLACET ASSISE • Poids 0.6 kg	AL 4330 PA	Cat.1 Cat.2

Coloris disponibles pour la gamme Alysée





Cadéo

PRODUIT	DESIGNATION	RÉF.	VERSIONS
	CHAUFFEUSE • Piétement hêtre massif • H 860 - h 430 - L 660 - P 650 / 12,9 kg	CA 42	Cat.1 Cat.2
	CHAUFFEUSE 2 PLACES • Piétement hêtre massif • H 860 - h 430 - L 1200 - P 650 / 24,3 kg	CA 42 2PL	Cat.1 Cat.2
	CHAUFFEUSE 3 PLACES • Piétement hêtre massif • H 860 - h 430 - L 1720 - P 650 / 36,2 kg	CA 42 3PL	Cat.1 Cat.2
	FAUTEUIL 1 PLACE • Piétement hêtre massif • H 860 - h 430 - L 660 - P 650 / 13,7 kg	CA 52	Cat.1 Cat.2
	CANAPÉ 2 PLACES • Piétement hêtre massif • H 860 - h 430 - L 1200 - P 650 / 25,1 kg	CA 52 2PL	Cat.1 Cat.2
	CANAPÉ 3 PLACES • Piétement hêtre massif • H 860 - h 430 - L 1720 - P 650 / 37 kg	CA 52 3PL	Cat.1 Cat.2
	TABLE BASSE 60 X 60 • Piétement hêtre massif • Stratifié 19 mm avec chants ABS 2 mm • H 345 / 8 kg	CAT 82 60X60	Stratifié
	TABLE BASSE 100 X 60 • Piétement hêtre massif • Stratifié 19 mm avec chants ABS 2 mm • H 345 / 11,4 kg	CAT 82 100X60	Stratifié

Coloris plateau pour table basse

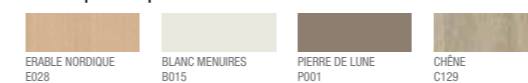

Autiny





PRODUIT	DESIGNATION	RÉF.	VERSIONS
	FAUTEUIL • Piétement hêtre massif • Assise + dossier garnis • H 780 - h 420 - L 700 - P 640 / 14,4 kg	AUT 52	Cat.1 Cat.2
	CANAPÉ 2 PLACES • Piétement hêtre massif • Assise + dossier garnis • H 780 - h 420 - L 1260 - P 640 / 22,2 kg	AUT 52 2PL	Cat.1 Cat.2
	CANAPÉ 3 PLACES • Piétement hêtre massif • Assise + dossier garnis • H 780 - h 420 - L 1820 - P 640 / 31,4 kg	AUT 52 3PL	Cat.1 Cat.2
	CHAUFFEUSE 1 PLACE • Piétement hêtre massif • Assise + dossier garnis • H 780 - h 420 - L 620 - P 640 / 11,8 kg	AUT 42	Cat.1 Cat.2
	CHAUFFEUSE 2 PLACES • Piétement hêtre massif • Assise + dossier garnis • H 780 - h 420 - L 1180 - P 640 / 19,6 kg	AUT 42 2PL	Cat.1 Cat.2
	CHAUFFEUSE 3 PLACES • Piétement hêtre massif • Assise + dossier garnis • H 780 - h 420 - L 1750 - P 640 / 28,8 kg	AUT 42 3PL	Cat.1 Cat.2
	TABLE BASSE 60 X 60 • Piétement hêtre massif • Stratifié 19 mm avec chants ABS 2 mm • H 400 - L 600 - P 600 / 10,3 kg	AUTT 82 60X60	Stratifié
	TABLE BASSE 100 X 60 • Piétement hêtre massif • Stratifié 19 mm avec chants ABS 2 mm • H 400 - L 1000 - P 600 / 17,1 kg	AUTT 82 100X60	Stratifié

Coloris plateau pour table basse







Bulle



PRODUIT	DESIGNATION	RÉF.	VERSIONS
	CHAUFFEUSE <ul style="list-style-type: none"> • Assise + dossier garnis • Pieds hêtre massif • H 790 - h 430 - Ø 570 / 10kg 	B 42	Cat. 1 Cat. 2
	POUF <ul style="list-style-type: none"> • Assise garnie • Pieds hêtre massif • H 430 - Ø 570 / 6 kg 	B 41	Cat. 1 Cat. 2
	CHAUFFEUSE 2 PLACES AVEC 1 DOSSIER, DROITE OU GAUCHE (À PRÉCISER). <ul style="list-style-type: none"> • Modele ci-contre B42 1PLG • Assise + dossier garnis • Pieds hêtre massif • H 790 - h 430 - L 1160 - P 570 / 16 kg 	B 42 1PLD B 42 1PLG	Cat. 1 Cat. 2
	CHAUFFEUSE 2 PLACES AVEC 2 DOSSIERS CÔTE À CÔTE. <ul style="list-style-type: none"> • Assise + dossier garnis • Pieds hêtre massif • H 790 - h 430 - L 1160 - P 570 / 20 kg 	B 42 2PLCC	Cat. 1 Cat. 2
	CHAUFFEUSE 2 PLACES AVEC 2 DOSSIERS INVERSÉS. <ul style="list-style-type: none"> • Assise + dossier garnis • Pieds hêtre massif • H 790 - h 430 - L 1160 - P 570 / 20 kg 	B 42 2PLINV	Cat. 1 Cat. 2
	BANC 2 PLACES <ul style="list-style-type: none"> • Assise garnie • Pieds hêtre massif • H 430 - L 1160 - P 570 / 12 kg 	B 41 2PL	Cat. 1 Cat. 2

Drift chaise

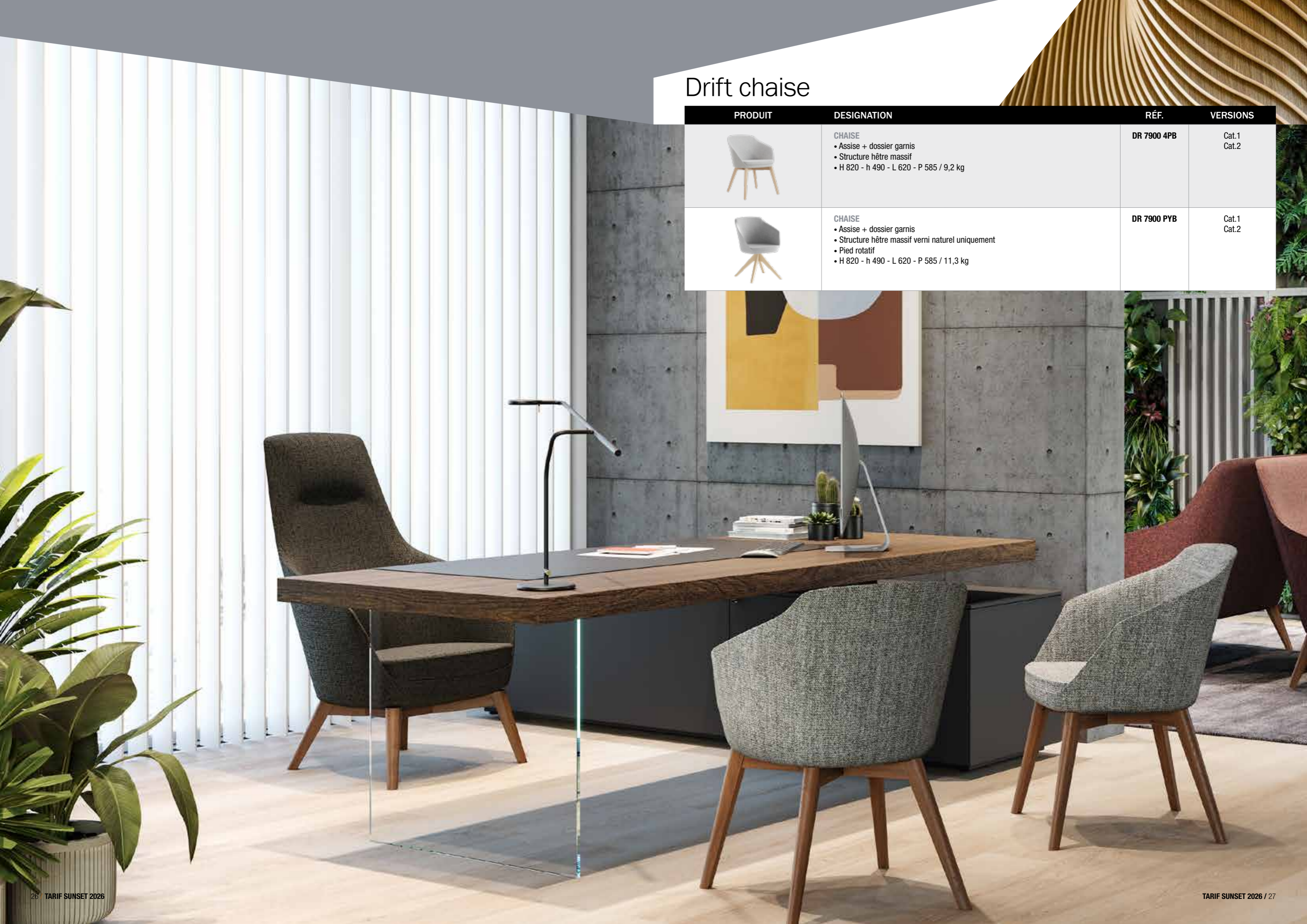
PRODUIT	DESIGNATION	RÉF.	VERSIONS
	<p>CHAISE</p> <ul style="list-style-type: none"> • Assise + dossier garnis • Structure hêtre massif • H 820 - h 490 - L 620 - P 585 / 9,2 kg 	DR 7900 4PB	Cat.1 Cat.2
	<p>CHAISE</p> <ul style="list-style-type: none"> • Assise + dossier garnis • Structure hêtre massif verni naturel uniquement • Pied rotatif • H 820 - h 490 - L 620 - P 585 / 11,3 kg 	DR 7900 PYB	Cat.1 Cat.2





Drift fauteuil bas

PRODUIT	DESIGNATION	RÉF.	VERSIONS
	FAUTEUIL <ul style="list-style-type: none"> • Assise + dossier garnis • Structure hêtre massif • H 810 - h 415 - L 755 - P 760 / 14,8 kg 	DR 7901 4PB	Cat. 1 Cat. 2
	FAUTEUIL <ul style="list-style-type: none"> • Assise + dossier garnis • Structure hêtre massif verni naturel uniquement • Pied rotatif • H 810 - h 415 - L 755 - P 760 / 16,7 kg 	DR 7901 PYB	Cat. 1 Cat. 2





Drift fauteuil moyen

PRODUIT	DESIGNATION	RÉF.	VERSIONS
	FAUTEUIL <ul style="list-style-type: none"> • Assise + dossier garnis • Structure hêtre massif • H 940 - h 415 - L 755 - P 795 / 16,7 kg 	DR 7902 4PB	Cat. 1 Cat. 2
	FAUTEUIL <ul style="list-style-type: none"> • Assise + dossier garnis • Structure hêtre massif verni naturel uniquement • Pied rotatif • H 940 - h 415 - L 755 - P 795 / 18,6 kg 	DR 7902 PYB	Cat. 1 Cat. 2



Drift fauteuil haut

PRODUIT	DESIGNATION	RÉF.	VERSIONS
	FAUTEUIL <ul style="list-style-type: none"> • Assise + dossier garnis • Structure hêtre massif • H 1110 - h 415 - L 755 - P 800 / 18,2 kg 	DR 7903 4PB	Cat. 1 Cat. 2
	FAUTEUIL <ul style="list-style-type: none"> • Assise + dossier garnis • Structure hêtre massif verni naturel uniquement • Pied rotatif • H 1110 - h 415 - L 755 - P 800 / 20,1 kg 	DR 7903 PYB	Cat. 1 Cat. 2

Drift repose-jambes

PRODUIT	DESIGNATION	RÉF.	VERSIONS
	REPOSE-JAMBES <ul style="list-style-type: none"> • Assise garnie • Structure hêtre massif • H 430 - L 560 - P 460 / 5 kg 	DR 7906 4PB	Cat. 1 Cat. 2

Drift tabouret



PRODUIT	DESIGNATION	RÉF.	VERSIONS
	TABOURET <ul style="list-style-type: none"> • Assise + dossier garnis • Structure hêtre massif verni naturel uniquement • H 1020 - h 750 - L 505 - P 510 / 9,7 kg 	DR 7904 4PB	Cat. 1 Cat. 2



Drift pouf



PRODUIT	DESIGNATION	RÉF.	VERSIONS
	POUF <ul style="list-style-type: none"> • Assise garnie • H 455 - Ø 505 / 10,7 kg 	DR 7905	Cat. 1 Cat. 2

Princia



PRODUIT	DESIGNATION	RÉF.	VERSIONS
	FAUTEUIL <ul style="list-style-type: none"> • Assise + dossier garnis • Structure hêtre massif • H 910 - h 415 - L 810 - P 760 / 17,7 kg 	PR 7920 4PB	Cat. 1 Cat. 2
	FAUTEUIL <ul style="list-style-type: none"> • Assise + dossier garnis • Structure hêtre massif verni naturel uniquement • Pied rotatif • H 910 - h 415 - L 810 - P 760 / 18,3 kg 	PR 7920 PYB	Cat. 1 Cat. 2



Majest

PRODUIT	DESIGNATION	RÉF.	VERSIONS
	FAUTEUIL <ul style="list-style-type: none"> • Assise + dossier garnis • Structure hêtre massif • H 1110 - h 415 - L 755 - P 760 / 17,7 kg 	MA 7925 4PB	Cat. 1 Cat. 2
	FAUTEUIL <ul style="list-style-type: none"> • Assise + dossier garnis • Structure hêtre massif verni naturel uniquement • Pied rotatif • H 1110 - h 415 - L 755 - P 760 / 18,3 kg 	MA 7925 PYB	Cat. 1 Cat. 2
	REPOSE JAMBES <ul style="list-style-type: none"> • Assise garnie • Structure hêtre massif • H 460 - h 460 - L 570 - P 450 / 6,9 kg 	MA 7926 4PB	Cat. 1 Cat. 2



Luze

PRODUIT	DESIGNATION	RÉF.	VERSIONS
	FAUTEUIL DE RÉCEPTION • Pieds hêtre massif • H 900 - h 450 - L 800 - P 800 / 13,9 kg	LU 3201	Cat.1 Cat.2
	CANAPÉ 2 PLACES • Pieds hêtre massif • H 900 - h 450 - L 1500 - P 800 / 20,6 kg	LU 3202	Cat.1 Cat.2
	CANAPÉ 3 PLACES • Pieds hêtre massif • H 900 - h 450 - L 1800 - P 800 / 27,3 kg	LU 3203	Cat.1 Cat.2

Pieds livrés séparément





Evazion

PRODUIT	DESIGNATION	RÉF.	VERSIONS
	FAUTEUIL DE RÉCEPTION • Pieds hêtre massif • H 810 - h 430 - L 780 - P 880 / 18 kg	EV 3301	Cat.1 Cat.2
	CANAPÉ 2 PLACES • Pieds hêtre massif • H 810 - h 430 - L 1360 - P 880 / 27 kg	EV 3302	Cat.1 Cat.2

Pieds livrés séparément



Galax

PRODUIT	DESIGNATION	RÉF.	VERSIONS
	FAUTEUIL DE RÉCEPTION • Pieds hêtre massif • H 800 - h 425 - L 880 - P 800 / 19 kg	GA 3311	Cat.1 Cat.2
	CANAPÉ 2 PLACES • Pieds hêtre massif • H 800 - h 425 - L 1570 - P 800 / 31 kg	GA 3312	Cat.1 Cat.2
	CANAPÉ 3 PLACES • Pieds hêtre massif • H 800 - h 425 - L 1770 - P 800 / 33 kg	GA 3313	Cat.1 Cat.2

Pieds livrés séparément









Lunor

PRODUIT	DESIGNATION	RÉF.	VERSIONS
	FAUTEUIL DE RÉCEPTION • Pieds hêtre massif • H 830 - h 430 - L 1060 - P 890 / 21 kg	LU 3351	Cat.1 Cat.2
	CANAPÉ 2 PLACES • Pieds hêtre massif • H 830 - h 430 - L 1700 - P 890 / 31 kg	LU 3352	Cat.1 Cat.2
	CANAPÉ 3 PLACES • Pieds hêtre massif • H 830 - h 430 - L 1900 - P 890 / 36 kg	LU 3353	Cat.1 Cat.2

Pieds livrés séparément

Wind









PRODUIT	DESIGNATION	RÉF.	VERSIONS
	FAUTEUIL DE RÉCEPTION, BAS DOSSIER • Pieds hêtre massif • H 720 - h 430 - L 690 - P 730 / 19 kg	WI 3361	Cat.1 Cat.2
	CANAPÉ BAS DOSSIER 2 PLACES • Pieds hêtre massif • H 720 - h 430 - L 1380 - P 730 / 27,6 kg	WI 3362	Cat.1 Cat.2
	CANAPÉ BAS DOSSIER 3 PLACES • Pieds hêtre massif • H 720 - h 430 - L 1830 - P 730 / 36,2 kg	WI 3363	Cat.1 Cat.2
	FAUTEUIL DE RÉCEPTION, HAUT DOSSIER • Pieds hêtre massif • H 870 - h 430 - L 690 - P 730 / 20 kg	WI 3371	Cat.1 Cat.2
	CANAPÉ HAUT DOSSIER 2 PLACES • Pieds hêtre massif • H 870 - h 430 - L 1380 - P 730 / 29,3 kg	WI 3372	Cat.1 Cat.2
	CANAPÉ HAUT DOSSIER 3 PLACES • Pieds hêtre massif • H 870 - h 430 - L 1830 - P 730 / 38,6 kg	WI 3373	Cat.1 Cat.2

Pieds livrés séparément







Marsan

PRODUIT	DESIGNATION	RÉF.	VERSIONS
	FAUTEUIL 1 PLACE • Piètement hêtre massif • H 760 - h 450 - L 700 - P 750 / 26 kg • Pied naturel uniquement	MA 3101	Cat.1 Cat.2
	CANAPÉ 2 PLACES • Piètement hêtre massif • H 760 - h 450 - L 1320 - P 750 / 36 kg • Pied naturel uniquement	MA 3102	Cat.1 Cat.2
	CANAPÉ 3 PLACES • Piètement hêtre massif • H 760 - h 450 - L 1670 - P 750 / 42 kg • Pied naturel uniquement	MA 3103	Cat.1 Cat.2
	FAUTEUIL 1 PLACE • Piètement hêtre massif • H 970 - h 450 - L 700 - P 750 / 28 kg • Pied naturel uniquement	MA 3111	Cat.1 Cat.2
	CANAPÉ 2 PLACES • Piètement hêtre massif • H 970 - h 450 - L 1320 - P 750 / 42 kg • Pied naturel uniquement	MA 3112	Cat.1 Cat.2
	CANAPÉ 3 PLACES • Piètement hêtre massif • H 970 - h 450 - L 1670 - P 750 / 49 kg • Pied naturel uniquement	MA 3113	Cat.1 Cat.2
	FAUTEUIL DE REPOS • Fauteuil inclinable 3 positions : 96°/114°/130° • H 1120 - h 450 - L 670 - P 820 / 32 kg FAUTEUIL DE REPOS ÉLECTRIQUE AVEC TÉLÉCOMMANDE FILAIRE • Fauteuil inclinable multipositions • H 1120 - h 450 - L 670 - P 820 / 33 kg	MA 3115 MA 3115 E	Cat.1 Cat.2 Cat.1 Cat.2
	FAUTEUIL DE REPOS • Accoudoirs hêtre massif • Fauteuil inclinable 3 positions : 96°/114°/130° • H 1120 - h 450 - L 670 - P 820 / 29 kg	MA 3116	Cat.1 Cat.2



Tapioka new

PRODUIT	DESIGNATION	RÉF.	VERSIONS
	CHAUFFEUSE <ul style="list-style-type: none"> • Assise + dossier garnis • Structure hêtre massif • H 750 - h 420 - L 570 - P 520 / 9 kg 	T 42	Cat.1 Cat.2
OPTION			
	JEU DE 4 PATINS TEFLON <ul style="list-style-type: none"> • Teflon glissant PTFE 	PAT TFL	

Fusio







PRODUIT	DESIGNATION	RÉF.	VERSIONS
	CHAUFFEUSE <ul style="list-style-type: none"> • Tout bois, coque finition hêtre verni ou stratifié • Structure hêtre massif • H 770 - h 400 - L 465 - P 525 / 8,4 kg 	FU 40	Hêtre verni Stratifié
	CHAUFFEUSE <ul style="list-style-type: none"> • Garnissage intégral • Structure hêtre massif • H 770 - h 430 - L 465 - P 525 / 8,6 kg 	FU 42	Cat.1 Cat.2
OPTION			
	PLACET ASSISE <ul style="list-style-type: none"> • Poids 0,4 kg 	FU 41 PA	Cat.1 Cat.2
OPTION			
	JEU DE 4 PATINS TEFLON <ul style="list-style-type: none"> • Teflon glissant PTFE 	PAT TFL	





Table basse Grand Large



PRODUIT	DESIGNATION	RÉF.	DIMENSIONS
	TABLE BASSE CARRÉE • Structure hêtre massif • Plateau stratifié 19,2 mm - Chant ABS 2 mm • 10,3 kg	ZT 82 60x60 S	L 600 - P 600 - H 450
	TABLE BASSE RECTANGLE • Structure hêtre massif • Plateau stratifié 19,2 mm - Chant ABS 2 mm • 17,1 kg	ZT 82 100x60 S	L 600 - P 1000 - H 450

Coloris de piétement disponibles : voir page 104

Coloris plateau pour table basse Grand Large



Table basse Scoup

PRODUIT	DESIGNATION	RÉF.	DIMENSIONS
	TABLE BASSE OVOÏDALE - MODÈLE HAUT • Pieds hêtre massif • Plateau stratifié 19,2 mm - Chant ABS 2 mm. • 6 kg	ST 82 S	L 580 - P 750 - H 455
	TABLE BASSE OVOÏDALE - MODÈLE BAS • Pieds hêtre massif • Plateau stratifié 19,2 mm - Chant ABS 2 mm. • 5,7 kg	ST 82 BS	L 580 - P 750 - H 395

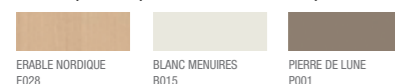

Coloris plateau pour table basse Scoup



Coloris de piétement disponibles : voir page 104



Table basse Drift new

PRODUIT	DESIGNATION	RÉF.	DIMENSIONS
	TABLE BASSE RONDE • Structure hêtre massif • Plateau stratifié 19,2 mm - Chant ABS 2 mm. • 5.7 kg	DT 82 D60 S	Ø 600 - H 400
	TABLE BASSE CARRÉE • Structure hêtre massif • Plateau stratifié 19,2 mm - Chant ABS 2 mm. • 6.5 kg	DT 82 60x60 S	L 600 - P 600 - H 400

Coloris de piétement disponibles : voir page 104





Coloris plateau pour table basse Drift ronde



Coloris plateau pour table basse Drift carrée



Table basse Tapas

PRODUIT	DESIGNATION	RÉF.	DIMENSIONS
	TABLE BASSE RONDE • Structure métal blanc • Plateau stratifié 19,2 mm - Chant ABS 2 mm • 7 kg	TA 1480 BR	Ø 600 - H 450
	TABLE BASSE RONDE • Structure métal noir • Plateau stratifié 19,2 mm - Chant ABS 2 mm • 7 kg	TA 1480 NR	Ø 600 - H 450
	TABLE BASSE CARRÉE • Structure métal blanc • Plateau stratifié 19,2 mm - Chant ABS 2 mm • 7,8 kg	TA 1480 BC	L 600 - P 600 - H 450
	TABLE BASSE CARRÉE • Structure métal noir • Plateau stratifié 19,2 mm - Chant ABS 2 mm • 7,8 kg	TA 1480 NC	L 600 - P 600 - H 450





Coloris plateau pour table basse Tapas ronde



Coloris plateau pour table basse Tapas carrée



Table Grand Large

PRODUIT	DESIGNATION	REF.	DIMENSIONS
	<p>TABLE</p> <ul style="list-style-type: none"> • Plateau Stratifié 25 mm, chants ABS 2 mm • Hauteur disponible sous plateau : 675 mm • 24 kg 	CT 80 D120 S	Ø 1200 - H 750
	<p>TABLE</p> <ul style="list-style-type: none"> • Plateau Stratifié 25 mm, chants ABS 2 mm • Hauteur disponible sous plateau : 675 mm • 14,8 kg 	CT 80 80x80 S	L 800 - P 800 - H 750
	<p>TABLE</p> <ul style="list-style-type: none"> • Plateau Stratifié 25 mm, chants ABS 2 mm • Hauteur disponible sous plateau : 675 mm • 22,8 kg 	CT 80 120x80 S	L 1200 - P 800 - H 750
	<p>TABLE</p> <ul style="list-style-type: none"> • Plateau Stratifié 25 mm, chants ABS 2 mm • Hauteur disponible sous plateau : 675 mm • 26,2 kg 	CT 80 140x80 S	L 1400 - P 800 - H 750
	<p>TABLE</p> <ul style="list-style-type: none"> • Plateau Stratifié 25 mm, chants ABS 2 mm • Hauteur disponible sous plateau : 675 mm • 29,6 kg 	CT 80 160x80 S	L 1600 - P 800 - H 750

Coloris plateau pour table Grand Large







Coloris de **piétement** disponibles : voir page 104





Table Mikado





PRODUIT	DESIGNATION	RÉF.	DIMENSIONS
	TABLE • Piètement hêtre massif et métal noir • Plateau Stratifié 25 mm, chants ABS 2 mm • Hauteur disponible sous plateau : 720 mm • 30,3 kg	CT 90 D120 S	Ø 1200 - H 750
	TABLE • Piètement hêtre massif et métal noir • Plateau Stratifié 25 mm, chants ABS 2 mm • Hauteur disponible sous plateau : 720 mm • 15,9 kg	CT 70 80x80 S	L 800 - P 800 - H 750
	TABLE • Piètement hêtre massif et métal noir • Plateau Stratifié 25 mm, chants ABS 2 mm • Hauteur disponible sous plateau : 720 mm • 23,9 kg	CT 70 120x80 S	L 1200 - P 800 - H 750
	TABLE • Piètement hêtre massif et métal noir • Plateau Stratifié 25 mm, chants ABS 2 mm • Hauteur disponible sous plateau : 720 mm • 28 kg	CT 70 140x80 S	L 1400 - P 800 - H 750
	TABLE • Piètement hêtre massif et métal noir • Plateau Stratifié 25 mm, chants ABS 2 mm • Hauteur disponible sous plateau : 720 mm • 31,9 kg	CT 70 160x80 S	L 1600 - P 800 - H 750

Coloris plateau pour table Mikado



Coloris de piètement disponibles : voir page 104

Table Inka





PRODUIT	DESIGNATION	RÉF.	DIMENSIONS
 new	TABLE • Plateau Stratifié 25 mm, chants ABS 2 mm • Hauteur disponible sous plateau : 675 mm • 24 kg	IT 80 D120 S	Ø 1200 - H 750
	TABLE • Plateau Stratifié 25 mm, chants ABS 2 mm • Hauteur disponible sous plateau : 675 mm • 18,5 kg	IT 80 80x80 S	L 800 - P 800 - H 750
	TABLE • Plateau Stratifié 25 mm, chants ABS 2 mm • Hauteur disponible sous plateau : 675 mm • 25,5 kg	IT 80 120x80 S	L 1200 - P 800 - H 750
	TABLE • Plateau Stratifié 25 mm, chants ABS 2 mm • Hauteur disponible sous plateau : 675 mm • 29 kg	IT 80 140x80 S	L 1400 - P 800 - H 750
	TABLE • Plateau Stratifié 25 mm, chants ABS 2 mm • Hauteur disponible sous plateau : 675 mm • 32,5 kg	IT 80 160x80 S	L 1600 - P 800 - H 750

Coloris plateau pour table Inka



Coloris de piétement disponibles : voir page 104

Mange debout Inka

PRODUIT	DESIGNATION	REF.	DIMENSIONS
	TABLE • Plateau Stratifié 25 mm, chants ABS 2 mm • 19,9 kg	ITH 80x80 S	L 800 - P 800 - H 1050
	TABLE • Plateau Stratifié 25 mm, chants ABS 2 mm • 26,8 kg	ITH 120x80 S	L 1200 - P 800 - H 1050
	TABLE • Plateau Stratifié 25 mm, chants ABS 2 mm • 30,6 kg	ITH 140x80 S	L 1400 - P 800 - H 1050
	TABLE • Plateau Stratifié 25 mm, chants ABS 2 mm • 34,4 kg	ITH 160x80 S	L 1600 - P 800 - H 1050

Coloris plateau pour mange debout Inka



Coloris de piétement disponibles : voir page 104



Mange debout Tapioka

PRODUIT	DESIGNATION	RÉF.	DIMENSIONS
	MANGE-DEBOUT • Plateau Stratifié 19,2 mm, chants ABS 2 mm • 12 kg Egalement disponible avec plateau carré 600 x 600 mm au même tarif : réf. TTH 60x60 S	TTH D60 S	Ø 600 - H 1110

Coloris plateau pour mange debout Tapioka



Coloris de piétement disponibles : voir page 104

Tabouret Tapioka

PRODUIT	DESIGNATION	RÉF.	VERSIONS
	TABOURET HAUT • Tout bois, coque finition vernie ou stratifiée • Structure hêtre massif • Hauteur d'assise 750 mm • H 1060 - h 750 - L 415 - P 480 / 7 kg Existe en hauteur d'assise 650 mm au même tarif : réf. A 00-65	A 00	Hêtre verni Stratifié
	TABOURET HAUT TAPISSÉ • Garnissage intégral • Structure hêtre massif • Hauteur d'assise 750 mm • H 1060 - h 750 - L 415 - P 480 / 7 kg Existe en hauteur d'assise 650 mm au même tarif : réf. A 02-65	A 02	Cat. 1 Cat. 2
	TABOURET EMPILABLE • Tout bois, coque finition vernie ou stratifiée • Structure hêtre massif • Hauteur d'assise 750 mm • H 860 - h 750 - L 415 - P 480 / 6 kg Existe en hauteur d'assise 650 mm au même tarif : réf. A 00 E-65 Non empilable avec placet d'assise	A 00 E	Hêtre verni Stratifié

OPTION

	PLACET ASSISE • Poids 0,4 kg	A 00 PA	Cat. 1 Cat. 2
---	--	----------------	------------------

Tabouret Gemma

PRODUIT	DESIGNATION	RÉF.	VERSIONS
	TABOURET • Coque polypropylène • Structure métal chrome • Hauteur d'assise 750 mm • H 1110 - h 750 - L 560 - P 545 / 6.5 kg Existe en hauteur d'assise 650 mm au même tarif : réf. GE 5310-65	GE 5310-75	Polypropylène (Voir coloris page 19)

OPTION : Placet d'assise - Capot d'empilabilité (voir page 19)

COULEUR : Coloris disponibles pour coque polypropylène (voir page 19)





Tabouret Orea

PRODUIT	DESIGNATION	REF.	VERSIONS
	TABOURET HAUT <ul style="list-style-type: none"> • Assise garnie • Pieds hêtre naturel uniquement • H 770 - Ø 380 / 4,1 kg 	OR 9290	Cat.1 Cat.2
	TABOURET MOYEN <ul style="list-style-type: none"> • Assise garnie • Pieds hêtre naturel uniquement • H 670 - Ø 380 / 3,8 kg 	OR 9291	Cat.1 Cat.2
	TABOURET BAS <ul style="list-style-type: none"> • Assise garnie • Pieds hêtre naturel uniquement • H 480 - Ø 380 / 2,6 kg 	OR 9292	Cat.1 Cat.2

Coloris pour tabouret Orea



Tabouret haut Inka





PRODUIT	DESIGNATION	REF.	VERSIONS
	TABOURET HAUT <ul style="list-style-type: none"> • Tout bois, assise et dossier vernis ou stratifié • Structure hêtre massif • Hauteur d'assise 750 mm • H 980 - h 750 - L 430 - P 510 / 5,3 kg <p>Existe en hauteur d'assise 650 mm au même tarif Réf. : I 00-65</p>	I 00	Verni Stratifié
	TABOURET HAUT <ul style="list-style-type: none"> • Assise garnie • Dossier vernis ou stratifié • Structure hêtre massif • Hauteur d'assise 750 mm • H 980 - h 750 - L 430 - P 510 / 5,5 kg <p>Existe en hauteur d'assise 650 mm au même tarif Réf. : I 01-65</p>	I 01	Ass. Cat.1 - Dos. Verni Ass. Cat.2 - Dos. Verni Ass. Cat.1 - Dos. Strat. Ass. Cat.2 - Dos. Strat.





Hôtellerie
Restauration
Collectivité
meubles

Opus

PRODUIT	DESIGNATION	REF.
	BUFFET <ul style="list-style-type: none"> • 2 portes • Serrures de série • Amortisseur de porte de serie • H 940 - L 1180 - P 544 / 45 kg 	OP 74-2
	CRÉDENCE <ul style="list-style-type: none"> • 2 portes • Serrures de série • Amortisseur de porte de serie • H 730 - L 1180 - P 444 / 19,6 kg 	OPC 2P
	BUFFET <ul style="list-style-type: none"> • 2 portes • Serrures de série • Amortisseur de porte de serie • H 940 - L 1180 - P 544 / 45 kg 	OP 74-2
	BUFFET <ul style="list-style-type: none"> • 2 portes • 4 tiroirs • Serrures de série • Amortisseur de porte et de tiroir de serie • H 940 - L 1740 - P 544 / 64,6 kg 	OP 74-2T
	CRÉDENCE <ul style="list-style-type: none"> • 2 portes • 1 Niche centrale avec 2 étagères • Serrures de série • Amortisseur de porte de serie • H 730 - L 1740 - P 444 / 45 kg 	OPC 2E
	BUFFET <ul style="list-style-type: none"> • 2 portes • 4 tiroirs • Serrures de série • Amortisseur de porte et de tiroir de serie • H 940 - L 1740 - P 544 / 64,6 kg 	OP 74-2T

Plateau en compact épaisseur 10 mm
 Portes et côtés plaqués hêtre
 Intérieur mélaminé décor érable nordique
 Piètement et poignées métalliques coloris gris
 Porte avec serrures de série. Tiroirs sans serrure.





Coloris disponibles pour buffet : voir nuancier bois page 104

Coloris disponibles pour plateau Opus





Mona

PRODUIT	DESIGNATION	REF.
	BUFFET • 2 portes • Amortisseur de porte de serie • H 957 - L 1105 - P 510 / 45 kg	M 74-2
	CRÉDENCE • 2 portes • Amortisseur de porte de serie • H 778 - L 1086 - P 396 / 35 kg	M 74-C2P
	BUFFET • 2 portes • Amortisseur de porte de serie • H 957 - L 1105 - P 510 / 45 kg	M 74-2
	BUFFET • 3 portes • Amortisseur de porte de serie • H 957 - L 1635 - P 510 / 64 kg	M 74-3
	BUFFET • 2 portes • 4 tiroirs • Amortisseur de porte et de tiroir de serie • H 957 - L 1635 - P 510 / 64 kg	M 74-2T
	CRÉDENCE • 2 portes • 1 niche centrale avec 2 étagères • Amortisseur de porte de serie • H 778 - L 1616 - P 396 / 45 kg	M 74-C2E
	BUFFET • 2 portes • 4 tiroirs • Amortisseur de porte et de tiroir de serie • H 957 - L 1635 - P 510 / 64 kg	M 74-2T

Plateau en stratifié avec chant ABS
Façade en contreplaqué de hêtre épaisseur 13 mm.
Intérieur des cotés en MDF plaqué hêtre.
Structure et piétement en hêtre massif.

OPTION

SERRURE POUR PORTE (L'UNITÉ)
(Pas de serrure possible sur les tiroirs)







S

Coloris disponibles pour plateau Mona



Coloris disponibles pour buffet : voir nuancier bois page 104

Parady

PRODUIT	DESIGNATION	REF.
	BUFFET <ul style="list-style-type: none"> • 2 portes • Amortisseur de porte de serie • H 910 - L 1105 - P 510 / 45 kg 	P 74-2
	CRÉDENCE 2 PORTES POUR BUFFET 2 PORTES <ul style="list-style-type: none"> • 2 portes • Amortisseur de porte de serie • H 777 - L 1105 - P 404 / 37 kg 	C 2P
	BUFFET <ul style="list-style-type: none"> • 2 portes • Amortisseur de porte de serie • H 910 - L 1105 - P 510 / 45 kg 	P 74-2
	CRÉDENCE 2 ÉTAGÈRES POUR BUFFET 2 PORTES <ul style="list-style-type: none"> • Niche avec 2 étagères • H 777 - L 1105 - P 404 / 20 kg 	C 2
	BUFFET <ul style="list-style-type: none"> • 2 portes • Amortisseur de porte de serie • H 910 - L 1105 - P 510 / 45 kg 	P 74-2
	CRÉDENCE POUR BUFFET 2 PORTES <ul style="list-style-type: none"> • Niche avec 1 étagère • 2 tiroirs • Amortisseur de porte et de tiroir de serie • H 777 - L 1105 - P 404 / 22 kg 	C 2T
	BUFFET <ul style="list-style-type: none"> • 2 portes • Amortisseur de porte de serie • H 910 - L 1105 - P 510 / 45 kg 	P 74-2

Plateau en stratifié avec chant ABS.
Intérieur des portes et cotés en MDF plaqué hêtre.
Structure et encadrement des portes en hêtre massif.

OPTION

SERRURE POUR PORTE (L'UNITÉ)
(Pas de serrure possible sur les tiroirs)

S





Coloris disponibles pour plateau Parady







Coloris disponibles pour buffet : voir nuancier bois page 104



Parady

PRODUIT	DESIGNATION	REF.
	BUFFET <ul style="list-style-type: none"> • 2 portes • 4 tiroirs • Amortisseur de porte et de tiroir de serie • H 910 - L 1635 - P 510 / 64 kg 	P 74-2T
	CRÉDENCE 3 PORTES POUR BUFFET 2 PORTES 4 TIROIRS <ul style="list-style-type: none"> • 3 portes • Amortisseur de porte de serie • H 777 - L 1635 - P 404 / 55 kg 	C 3P
	BUFFET <ul style="list-style-type: none"> • 2 portes • 4 tiroirs • Amortisseur de porte et de tiroir de serie • H 910 - L 1635 - P 510 / 64 kg 	P 74-2T
	CRÉDENCE 2 ÉTAGÈRES POUR BUFFET 2 PORTES 4 TIROIRS <ul style="list-style-type: none"> • Niche avec 2 étagères • H 777 - L 1635 - P 404 / 30 kg 	C 3
	BUFFET <ul style="list-style-type: none"> • 2 portes • 4 tiroirs • Amortisseur de porte et de tiroir de serie • H 910 - L 1635 - P 510 / 64 kg 	P 74-2T
	CRÉDENCE 1 ÉTAGÈRE ET 3 TIROIRS POUR BUFFET 2 PORTES 4 TIROIRS <ul style="list-style-type: none"> • Niche avec 2 étagères • 3 tiroirs • Amortisseur de tiroir de serie • H 777 - L 1635 - P 404 / 33 kg 	C 3T
	BUFFET <ul style="list-style-type: none"> • 2 portes • 4 tiroirs • Amortisseur de porte et de tiroir de serie • H 910 - L 1635 - P 510 / 64 kg 	P 74-2T

Parady

PRODUIT	DESIGNATION	REF.
	BUFFET <ul style="list-style-type: none"> • 3 portes • Amortisseur de porte de serie • H 910 - L 1635 - P 510 / 64 kg 	P 74-3
	CRÉDENCE 3 PORTES POUR BUFFET 3 PORTES <ul style="list-style-type: none"> • 3 portes • Amortisseur de porte de serie • H 777 - L 1635 - P 404 / 55 kg 	C 3P
	BUFFET <ul style="list-style-type: none"> • 3 portes • Amortisseur de porte de serie • H 910 - L 1635 - P 510 / 64 kg 	P 74-3
	CRÉDENCE 2 ÉTAGÈRES POUR BUFFET 3 PORTES <ul style="list-style-type: none"> • Niche avec 2 étagères • Sans tiroir • H 777 - L 1635 - P 404 / 30 kg 	C 3
	BUFFET <ul style="list-style-type: none"> • 3 portes • Amortisseur de porte de serie • H 910 - L 1635 - P 510 / 64 kg 	P 74-3
	CRÉDENCE 1 ÉTAGÈRE ET 3 TIROIRS POUR BUFFET 3 PORTES <ul style="list-style-type: none"> • Niche avec 1 étagère • 3 tiroirs • Amortisseur de tiroir de serie • H 777 - L 1635 - P 404 / 33 kg 	C 3T
	BUFFET <ul style="list-style-type: none"> • 3 portes • Sans tiroir • Amortisseur de porte de serie • H 910 - L 1635 - P 510 / 64 kg 	P 74-3

OPTION

SERRURE POUR PORTE (L'UNITÉ)
(Pas de serrure possible sur les tiroirs)

S

Coloris disponibles pour plateau Parady



Coloris disponibles pour buffet : voir nuancier bois page 104

Claustras & compléments



Panneaux intérieurs pour claustras Urban & Opus

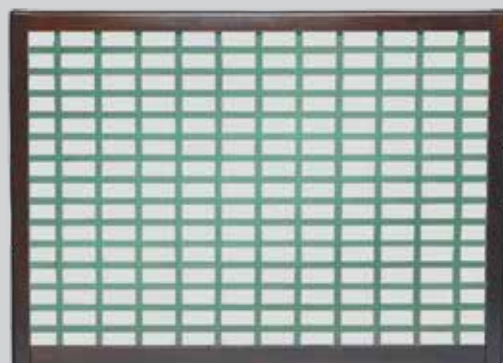

Croisillons bois réf. CR
Une maille serrée pour plus d'intimité.
(Teinte selon coloris au choix page 104)



Persiennes bois réf. PE
(Teinte selon coloris au choix page 104)



Lames bois jointes réf. LJ
La garantie d'une opacité totale. Le plaisir de la chaleur du bois.
(Teinte selon coloris au choix page 104)



Panneau hêtre réf. PH
Une certaine image du luxe, de l'exception et de l'ébenisterie.
(Teinte selon coloris au choix page 104)



Audiotex réf. AU
Textile acoustique.
(Coloris du revêtement page 109)



Panneau acoustique réf. PA
Plaqué hêtre perforé
(Teinte selon coloris au choix page 104)
Uniquement pour claustra OPUS



Polycarbonate réf. PO
Transparent, aspect lisse, antistatique, restitue la lumière,

Claustra Urban

DIM.	CLAUSTRA DROIT					CLAUSTRA VAGUE				
	REF.	LARG.	A A	B B	A B	REF.	LARG.	A A	B B	A B
H.120	U80D	L.80	-	-	-	UV80D	L.80	-	-	-
	U120D	L.120	-	-	-	UV120D	L.120	-	-	-
	U160D	L.160	-	-	-	UV160D	L.160	-	-	-
H.140	U80B	L.80	-	-	-	UV80B	L.80	-	-	-
	U120B	L.120	-	-	-	UV120B	L.120	-	-	-
	U160B	L.160	-	-	-	UV160B	L.160	-	-	-
H.160	U80	L.80	-	-	-	UV80	L.80	-	-	-
	U120	L.120	-	-	-	UV120	L.120	-	-	-
	U160	L.160	-	-	-	UV160	L.160	-	-	-
H.180	U80H	L.80	-	-	-	UV80H	L.80	-	-	-
	U120H	L.120	-	-	-	UV120H	L.120	-	-	-
	U160H	L.160	-	-	-	UV160H	L.160	-	-	-

Catégorie A

Réf. CR : Croisillons (bois)
Réf. PE : Persiennes (bois)
Réf. LJ : Lames jointes (bois)
Réf. PH : Plaqué hêtre (bois)
Réf. PO : Polycarbonate (transparent)

Catégorie B

Réf. AU : Audiotex (textile)

Coloris au choix page 104 (bois) et page 109 (Audiotex)



Cadre hêtre massif / Piètement époxy compris.

OPTION

PRODUIT



DESIGNATION

LOT DE 4 ROULETTES
avec frein pour 1 claustra
Roulette Ø 50 mm
(lot de 4 roulettes fixées sous les pieds)

REF.

PR

Claustra Solen

DIM.		CLAUSTRA SOLEN			
	REF.	LARG.	A	B	
H.160	S80-H160	L.80	-	-	
	S120-H160	L.120	-	-	
	S160-H160	L.160	-	-	
H.180	S80-H180	L.80	-	-	
	S120-H180	L.120	-	-	
	S160-H180	L.160	-	-	

Catégorie A

Réf. PE : Persienne (bois)
 Réf. LJ : Lame Jointes (bois)
 Réf. PH : Plaqué hêtre (bois)
 Réf. PO : Polycarbonate (transparent)

Catégorie B

Réf. AU : Audiotex (textile)
 Réf. PEM : Panneau à Ecrire Magnétique

Coloris au choix page 104 (bois) et page 109 (Audiotex)

OPTION			
PRODUIT	DESIGNATION	REF.	
	LOT DE 4 ROULETTES avec frein pour 1 claustra Roulette Ø 50 mm (lot de 4 roulettes fixées sous les pieds)	PR	





Claustra Opus

DIM.	REF.	LARG.	CLAUSTRA DROIT					VIDE						
			<table border="1"><tr><td>A</td></tr><tr><td>A</td></tr></table>	A	A	<table border="1"><tr><td>B</td></tr><tr><td>B</td></tr></table>	B		B	<table border="1"><tr><td>A</td></tr><tr><td>B</td></tr></table>	A	B	<table border="1"><tr><td>V</td></tr><tr><td>A</td></tr></table>	V
A														
A														
B														
B														
A														
B														
V														
A														
V														
B														
H.80	OP 2	[Diagram: 2x2 grid]	L.80	-	-	-	-	-	-					
			L.120	-	-	-	-	-	-					
			L.160	-	-	-	-	-	-					
			L.180	-	-	-	-	-	-					
H.120	OP 3	[Diagram: 3x2 grid]	L.80	-	-	-	-	-	-					
			L.120	-	-	-	-	-	-					
			L.160	-	-	-	-	-	-					
			L.180	-	-	-	-	-	-					
H.160	OP 4	[Diagram: 4x2 grid]	L.80	-	-	-	-	-	-					
			L.120	-	-	-	-	-	-					
			L.160	-	-	-	-	-	-					
			L.180	-	-	-	-	-	-					
H.200	OP 5	[Diagram: 5x2 grid]	L.80	-	-	-	-	-	-					
			L.120	-	-	-	-	-	-					
			L.160	-	-	-	-	-	-					
			L.180	-	-	-	-	-	-					

Cadre hêtre massif et CP de hêtre moulé / Piètement métal époxy.

Catégorie A

Réf. PH : Plaqué hêtre (bois)
 Réf. PO : Polycarbonate (transparent)



Catégorie B

Réf. AU : Audiotex (textile)
 Réf. PA : Panneau Acoustique plaqué hêtre perforé (bois)

Coloris au choix page 104 (bois) et page 109 (Audiotex)





Jardinières Opus



PRODUIT	DESIGNATION	REF.
	JARDINIÈRE SIMPLE SUR PIEDS • Pieds métal époxy titanium • Buis • H.34,5 x P.12,4 x L.39 cm / 2 kg	OPJ 1
	JARDINIÈRE DOUBLE SUR PIEDS • Pieds métal époxy titanium • Buis • H.34,5 x P.12,4 x L.78,5 cm / 4,5 kg	OPJ 2
	JARDINIÈRE TRIPLE SUR PIEDS • Pieds métal époxy titanium • Buis • H.34,5 x P.12,4 x L.118 cm / 6,5 kg	OPJ 3



OPTION

PRODUIT	DESIGNATION	REF.
	ETAGERE METALLIQUE POUR CLAUSTRA OPUS L.120 • Métal époxy gris • 7 kg	OPE
	JARDINIÈRE SIMPLE À INTÉGRER POUR CLAUSTRAS OPUS L.120 • Buis • 2 kg Prix unitaire ; nous proposons 2 jardinières par clastra	OPJI 1
	JARDINIÈRE DOUBLE À INTÉGRER POUR CLAUSTRAS OPUS L.160 OU L.180 • Buis • 4,5 kg Prix unitaire ; nous proposons 2 jardinières par clastra	OPJI 2
	LOT DE 4 ROULETTES avec frein pour 1 clastra Roulette Ø 50 mm (lot de 4 roulettes fixées sous les pieds)	PR

Santé
sièges/tables

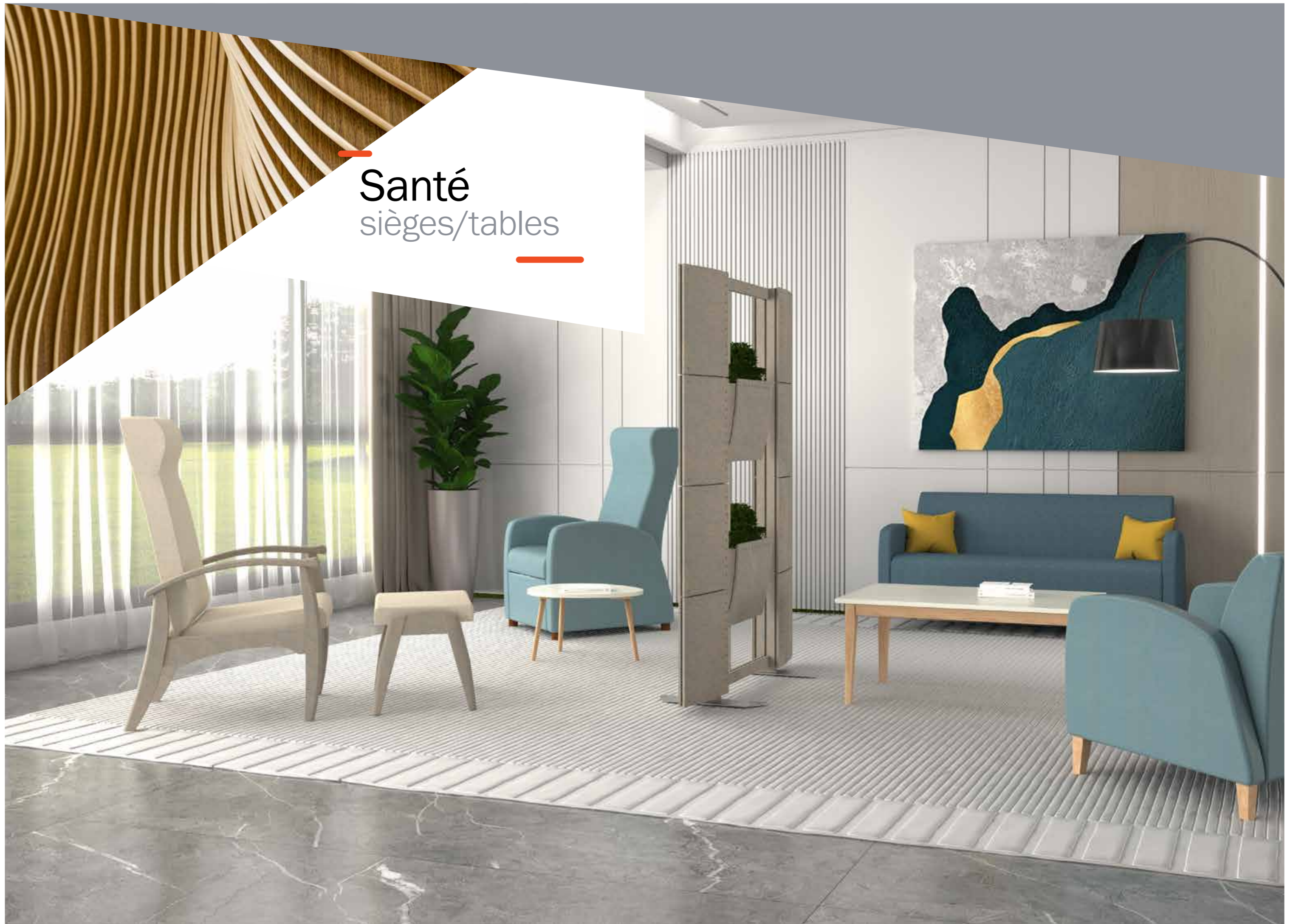



ergo'adapt

ASSISES & DOSSIERS

Le confort pour tous

En position assise, les talons d'une personne de petite taille ne touchent pas le sol. Le poids de la jambe crée une compression.



En faisant varier simultanément hauteur et profondeur d'assise,

ergo'adapt
EST LA SOLUTION
INSTANTANÉE
ET TOTALEMENT
SÉCURISÉE.

*Sur chaise et bridge Grand Large : C22 MM - C32 MM (page 84).

Assise plus longue que la jambe : pas d'appui dorsal

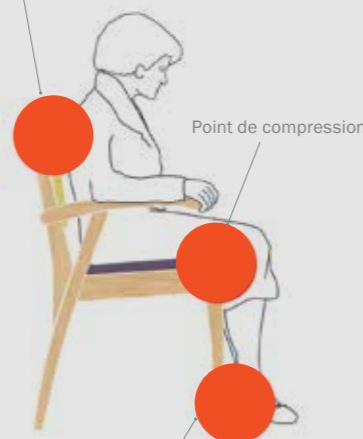

Appui du dos au dossier, posture idéale

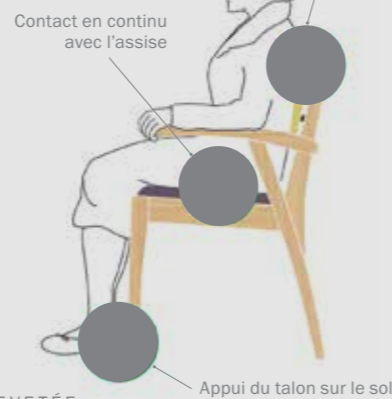

Le talon n'atteint pas le sol

TECHNIQUE BREVETÉE



easy'roll

RÉDUIRE

les efforts du personnel soignant et lutter contre les TMS

En milieu hospitalier, le « pousser/tirer » de patients semi-valides est une opération pénible. Effectuée quotidiennement et de façon répétée, il peut être la cause de TMS et d'ITT pour le personnel soignant.

Le matériel soumis à des efforts importants se dégrade prématurément. Avec EASY'ROLL, dispositif simple, fiable, sans ressort ni vérin, les translations axiales se font sans effort.



L'utilisation de nos tables Ergo'technik, Vari'Tables, CT 70, CT 80 et ST80, est préconisée avec le dispositif Easy'Roll.

Brevet SUNSET CRÉATION

Breveté auprès de l'INPI sous le n° FR 14 51737

body foam®

sellerie de prestige



Les mousses à mémoire de forme viscoélastiques répartissent point par point et en temps réel les pressions exercées par le corps sur l'assise et le dossier d'un siège. La sellerie **Body Foam®** réduit les points de pression et améliore nettement la pathologie vasculaire.

Les selleries **Body Foam®**, association complexe de mousses à mémoire de forme et haute résilience, ont été mises au point dans nos bureaux d'étude en collaboration étroite avec des médecins, ergothérapeutes et spécialistes du grand âge et du handicap.

LA PRESSION D'UNE ASSISE EST TOUJOURS LE RÉSULTAT D'UN ÉQUILIBRE ENTRE STABILITÉ ET CONFORT

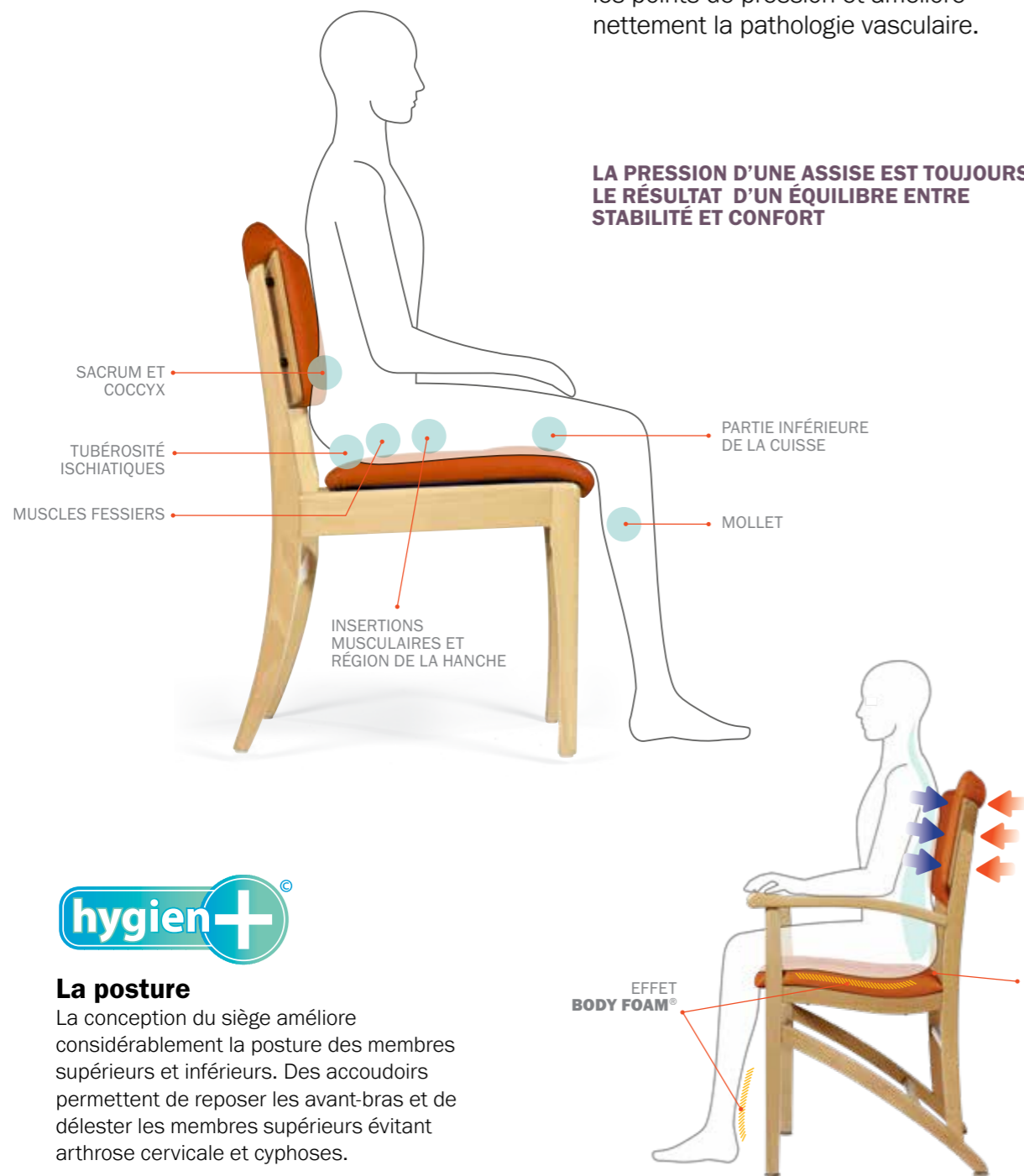





La posture



La conception du siège améliore considérablement la posture des membres supérieurs et inférieurs. Des accoudoirs permettent de reposer les avant-bras et de délester les membres supérieurs évitant arthrose cervicale et cyphoses.





Grand Large

PRODUIT	DESIGNATION	REF.	VERSIONS
	BRIDGE • ergo'adapt (en option) • Assise + dossier garnis Body Foam (page 82) • H 850 - h 468 - L 555 - P 565 / 8,4 kg	C 32 MM	Cat.1 Cat.2
	CHAISE • ergo'adapt (en option) • Assise + dossier garnis Body Foam (page 82) • H 850 - h 468 - L 430 - P 536 / 7,5 kg	C 22 MM	Cat.1 Cat.2
	BRIDGE APPUI SUR TABLE • Assise + dossier garnis Body Foam (page 82) • H 850 - h 468 - L 555 - P 565 / 8,4 kg	C 32 K MM	Cat.1 Cat.2
	CHAISE APPUI SUR TABLE • Assise + dossier garnis Body Foam (page 82) • H 850 - h 468 - L 430 - P 536 / 7,5 kg	C 22 K MM	Cat.1 Cat.2



OPTION À DÉFINIR IMPÉRATIVEMENT À LA COMMANDE

 ergo'adapt	Système ergo'adapt pour C32MM ou C22MM (voir pages 80)	EA	
 easy'roll	Dispositif easy'roll complet (avant et arrière) (voir page 81)	ER	
	Roulettes à l'avant uniquement (voir page 81)	EROLLAV	

Mikado

PRODUIT	DESIGNATION	REF.	VERSIONS
	BRIDGE • Assise + dossier garnis Body Foam (page 82) • H 865 - h 466 - L 530 - P 502 / 8,4 kg	M 32 MM	Cat.1 Cat.2
	CHAISE • Assise + dossier garnis Body Foam (page 82) • H 865 - h 466 - L 430 - P 502 / 7,5 kg	M 22 MM	Cat.1 Cat.2
	FAUTEUIL • Assise + dossier garnis Body Foam (page 82) • H 990 - h 447 - L 570 - P 675 / 11 kg	M 52 MM	Cat.1 Cat.2

OPTION À DÉFINIR IMPÉRATIVEMENT À LA COMMANDE

 easy'roll	Dispositif easy'roll complet (avant et arrière) (voir page 81)	ER	
	Roulettes à l'avant uniquement (voir page 81)	EROLLAV	





Grand Large

PRODUIT	DESIGNATION	REF.	VERSIONS
	FAUTEUIL DE REPOS <ul style="list-style-type: none"> Assise + dossier garnis Réglage manuel 3 positions : 96° / 108° / 123° H 1200 - h 460 - L 600 - P 690 / 19 kg 	CRF MM	Cat.1 Cat.2
	REPOSE-JAMBES <ul style="list-style-type: none"> Garni Monté sur axe Inclinaison automatique (de 0° à 15°) H 422 - L 546 - P 400 / 5,1 kg 	CRP MM	Cat.1 Cat.2



Realty

PRODUIT	DESIGNATION	REF.	VERSIONS
	FAUTEUIL DE REPOS <ul style="list-style-type: none"> Assise + dossier garnis Réglage manuel 3 positions : 96° / 108° / 123° H 1230 - h 462 - L 600 - P 800 / 19,7 kg 	RRF	Cat.1 Cat.2
	REPOSE-JAMBES <ul style="list-style-type: none"> Garnis Fixe H 422 - L 546 - P 400 / 4,9 kg 	RRP	Cat.1 Cat.2

Marsan

PRODUIT	DESIGNATION	REF.	VERSIONS
	FAUTEUIL DE REPOS <ul style="list-style-type: none"> Fauteuil inclinable 3 positions : 96°/114°/130° H 1120 - h 450 - L 670 - P 820 / 32 kg 	MA 3115	Cat.1 Cat.2
	FAUTEUIL DE REPOS ÉLECTRIQUE AVEC TÉLÉCOMMANDE FILAIRE <ul style="list-style-type: none"> Fauteuil inclinable multipositions H 1120 - h 450 - L 670 - P 820 / 33 kg 	MA 3115 E	Cat.1 Cat.2

OPTION

PRODUIT	DESIGNATION	REF.	VERSIONS
	LOT DE 4 ROULETTES <ul style="list-style-type: none"> Roulettes ø 60 mm Dont 2 roulettes avec frein pour fauteuil de repos Marsan réf. MA 3115 et MA 3115 E 	MA RF	

	FAUTEUIL DE REPOS <ul style="list-style-type: none"> Accoudoirs hêtre massif Fauteuil inclinable 3 positions : 96°/114°/130° H 1120 - h 450 - L 670 - P 820 / 29 kg 	MA 3116	Cat.1 Cat.2
---	--	----------------	----------------

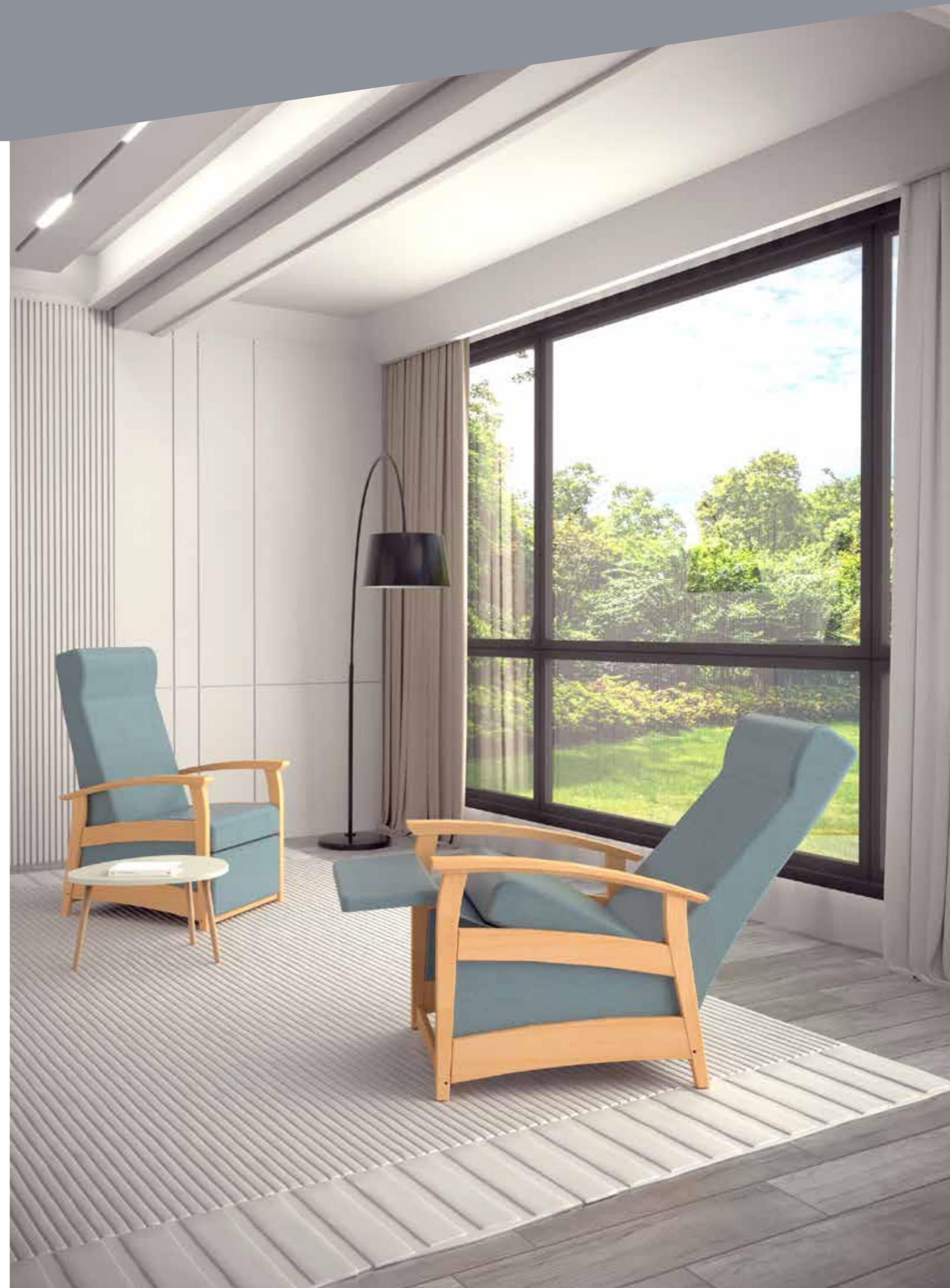



Primacare chambre de patient

PRODUIT	RÉF.	DÉSIGNATION	REVÊTEMENTS
Dim. hors tout = Profondeur x largeur x hauteur			
	P 3655	FAUTEUIL À DOSSIER HAUT FLEXIBLE Dim. hors tout : 686 x 635 x 1232 mm Poids : 27,2 kg Hauteur assise : 457 mm	Cat.1
	P 3656	FAUTEUIL À DOSSIER HAUT BARIATRIQUE Dim. hors tout : 686 x 889 x 1232 mm Poids : 30,5 kg Hauteur d'assise : 457 mm	Cat.1
	P 3632	FAUTEUIL À DOSSIER HAUT À APPUI-TÊTE RABATTABLE Dim. hors tout : 686 x 635 x 1232 mm Poids : 27,2 kg Hauteur assise : 457 mm	Cat.1

OPTION

Pieds arrières sur roulettes (sur pieds métal seulement)

Primacare fauteuil haut

PRODUIT	RÉF.	DÉSIGNATION	REVÊTEMENTS
Dim. hors tout = Profondeur x largeur x hauteur			
	P 3657	FAUTEUIL HAUT À DOSSIER BAS Dim. hors tout : 635 x 711 x 1041 mm Poids : 29 kg Hauteur assise : 660 mm	Cat.1



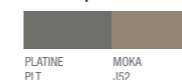



Coloris pieds métal



Coloris pieds bois

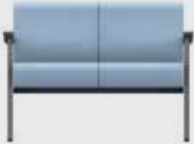

Primacare siège d'attente

PRODUIT	RÉF.	DÉSIGNATION	REVÊTEMENTS
Dim. hors tout = Profondeur x largeur x hauteur			
	P 3620	FAUTEUIL SIMPLE À DOSSIER BAS Dim. hors tout : 686 x 635 x 838 mm Poids : 22,7 kg Hauteur assise : 457 mm	Cat.1
	P 3637	FAUTEUIL BARIATRIQUE À DOSSIER BAS Dim. hors tout : 686 x 889 x 838 mm Poids : 30,9 kg Hauteur assise : 457 mm	Cat.1
	P 3621	FAUTEUIL 2 PLACES À DOSSIER BAS Dim. hors tout : 686 x 1143 x 838 mm Poids : 41,7 kg Hauteur assise : 457 mm	Cat.1
	P 3622	FAUTEUIL 2 PLACES À DOSSIER BAS AVEC ACCOUDOIR CENTRAL PLEINE HAUTEUR Dim. hors tout : 686 x 1168 x 838 mm Poids : 39 kg Hauteur assise : 457 mm	Cat.1
	P 3623	FAUTEUIL 2 PLACES À DOSSIER BAS AVEC ACCOUDOIR CENTRAL MI-HAUTEUR Dim. hors tout : 686 x 1168 x 838 mm Poids : 48,1 kg Hauteur assise : 457 mm	Cat.1
	P 3624	FAUTEUIL 3 PLACES À DOSSIER BAS Dim. hors tout : 686 x 1651 x 838 mm Poids : 62,1 kg Hauteur assise : 457 mm	Cat.1
	P 3625	FAUTEUIL 3 PLACES À DOSSIER BAS AVEC ACCOUDOIRS CENTRAUX PLEINE HAUTEUR Dim. hors tout : 686 x 1753 x 838 mm Poids : 73,5 kg Hauteur assise : 457 mm	Cat.1
	P 3626	FAUTEUIL 3 PLACES À DOSSIER BAS AVEC ACCOUDOIRS CENTRAUX MI-HAUTEUR Dim. hors tout : 686 x 1753 x 838 mm Poids : 66,7 kg Hauteur assise : 457 mm	Cat.1



OPTION



Accoudoirs à joues pleines

Coloris pieds métal



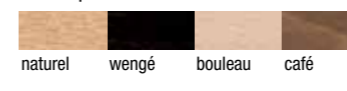

Coloris pieds bois





Primacare fauteuil lit

PRODUIT	RÉF.	DÉSIGNATION	REVÊTEMENTS
	P 3001	FAUTEUIL LIT 1 PLACE AVEC CAISSON <ul style="list-style-type: none"> Fauteuil convertible en lit Sur roulettes avec frein Avec caisson de rangement H 980 - h 480 - L 830 - P 790 / 56 kg 	Cat.1
	P 3002	FAUTEUIL LIT 2 PLACES AVEC CAISSONS <ul style="list-style-type: none"> Fauteuil 2 places convertible en lit Sur roulettes avec frein Avec caissons de rangement H 980 - h 480 - L 1470 - P 790 / 82 kg 	Cat.1

OPTION

OPTION	REVÊTEMENTS
	Coussin confort. Cat.1

Primacare fauteuil lit sans caisson

PRODUIT	RÉF.	DÉSIGNATION	REVÊTEMENTS
	P 3003	FAUTEUIL LIT 1 PLACE SANS CAISSON <ul style="list-style-type: none"> Fauteuil convertible en lit Sur patins H 950 - h 430 - L 860 - P 840 / 42 kg 	Cat.1

Primacare fauteuil lit médical

PRODUIT	RÉF.	DÉSIGNATION	REVÊTEMENTS
	P 3005	FAUTEUIL LIT MÉDICAL <ul style="list-style-type: none"> Fauteuil convertible en lit H 930 - h 420 - L 630 - P 790 / 27 kg 	Cat.1





Tables
Ergo'technik



ergo'technik

QUALITÉS DYNAMIQUES

Accompagnement des gestes quotidiens

La forme ergonomique du plateau dessine de véritables poignées et offre des prises de main facilitant les transferts assis/debout. Les porte-à-faux sont réduits, la table est stable.

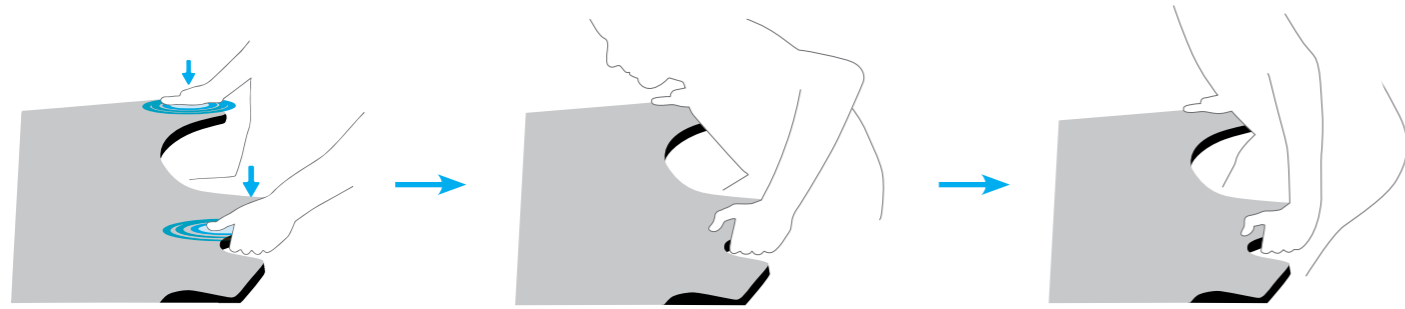

QUALITÉS STATIQUES

Confort et sécurité

Prévenir la chute

La chute est un événement redouté, tant pour les conséquences immédiates (fractures) que pour les syndromes qu'elle peut générer à long terme (psychomoteurs, psychologiques, perte d'autonomie) qui majorent le risque de nouvelles chutes.

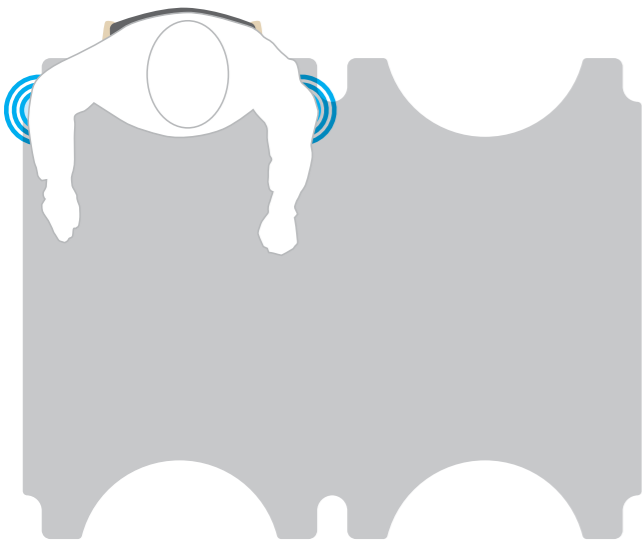

Avec un plateau de table Ergo'technik, le patient est maintenu et évite, dans la plupart des cas, la chute au sol.

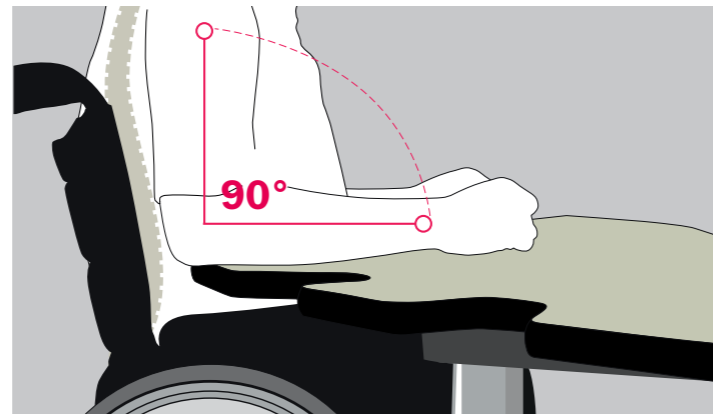

Ceinture abdominale

S'ajoutant à la hauteur réglable de la table, la ceinture abdominale améliore le confort du patient qu'il soit en siège fixe ou roulant et assure le maintien de personnes à faible tonus musculaire ou à colonne vertébrale fortement cyphotique. L'affaissement de la colonne dorsale qui fait tomber la tête en avant, pouvant provoquer une raideur et des douleurs de la nuque, est ainsi évité.

L'appui des coudes vient soulager les contraintes imposées aux tubérosités ischiatiques (*sacrum et coccyx dans certains cas*).

Ergo'technik

PRODUIT	DESIGNATION	REF.
	TABLE 3+1 • Réglable en hauteur de 770 à 870 • Plateau compact épaisseur 10 mm • Pieds au choix : noir grainé ou acier brossé • L 1947 - P 1212 - H 770/870 / 36 kg	ET 3+1
	TABLE 2 PLACES • Réglable en hauteur de 770 à 870 • Pieds au choix : noir grainé ou acier brossé • L 800 - P 1100 - H 770/870 / 19 kg	ET 2PL
	TABLE 4 PLACES • Réglable en hauteur de 770 à 870 • Pieds au choix : noir grainé ou acier brossé • L 1400 - P 1100 - H 770/870 / 27 kg	ET 4PL
	TABLE RONDE 4 PLACES • Réglable en hauteur de 770 à 870 • Pieds au choix : noir grainé ou acier brossé • Ø 1400 - H 770/870 - / 26 kg	ET 4R
	TABLE 6 PLACES • Réglable en hauteur de 770 à 870 • Pieds au choix : noir grainé ou acier brossé • L 2050 - P 1100 - H 770/870 / 41 kg	ET 6PL

OPTION À DÉFINIR IMPÉRATIVEMENT À LA COMMANDE

	LOT DE 3 TABLETTES DE SERVICE • Compact épaisseur 10 mm • Coloris assortis au plateau • 1,2 kg	ETTS
--	--	------

OPTION





	2 PIEDS DE TABLE SUR ROULETTES • Avec frein	ETPR
--	---	------

Plateau compact épaisseur 10 mm
2 coloris de pieds disponibles : noir grainé ou acier brossé aspect inox
Tables réglables en hauteur sur 10 cm

Coloris disponibles pour plateau Ergo'technik



PMR

PRODUIT	DESIGNATION	REF.
	TABLE 3+1 <ul style="list-style-type: none"> Pour personnes à mobilité réduite Réglable en hauteur de 730 à 830 mm Plateau strat. épaisseur 29,4 mm, chant ABS 2 mm Pieds au choix : noir grainé ou acier brossé L 2245 - P 1212 - H 730/830 / 38,4 kg Pieds de table sur roulettes vendus en option	PMR 3+1
	TABLE 2 PLACES <ul style="list-style-type: none"> Pour personnes à mobilité réduite Réglable en hauteur de 730 à 830 mm Plateau strat. épaisseur 29,4 mm, chant ABS 2 mm Pieds au choix : noir grainé ou acier brossé L 900 - P 1100 - H 730/830 / 19 kg Pieds de table sur roulettes vendus en option	PMR 2PL
	TABLE 4 PLACES <ul style="list-style-type: none"> Pour personnes à mobilité réduite Réglable en hauteur de 730 à 830 mm Plateau strat. épaisseur 29,4 mm, chant ABS 2 mm Pieds au choix : noir grainé ou acier brossé L 1620 - P 1100 - H 730/830 / 27 kg Pieds de table sur roulettes vendus en option	PMR 4PL
	TABLE RONDE 4 PLACES <ul style="list-style-type: none"> Pour personnes à mobilité réduite Réglable en hauteur de 730 à 830 mm Plateau strat. épaisseur 29,4 mm, chant ABS 2 mm Pieds au choix : noir grainé ou acier brossé L 1400 - P 1400 - H 730/830 / 26 kg Pieds de table sur roulettes vendus en option	PMR 4R

Plateau stratifié épaisseur 29,4 mm
 2 coloris de pieds disponibles : noir grainé ou acier brossé aspect inox
 Tables réglables en hauteur sur 10 cm

OPTION

	2 PIEDS DE TABLE SUR ROULETTES <ul style="list-style-type: none"> Avec frein 	ETPR
---	--	------

Coloris disponibles pour plateau PMR



Vari'tables

PRODUIT	DESIGNATION	REF.
	TABLE 2 PLACES <ul style="list-style-type: none"> Réglable en hauteur de 770 à 870 Pieds au choix : noir grainé ou acier brossé L 900 - P 900 - H 770/870 / 19 kg 	VT 2PL
	TABLE 4 PLACES Ø 123 <ul style="list-style-type: none"> Réglable en hauteur de 770 à 870 Pieds au choix : noir grainé ou acier brossé Ø 123 - H 770/870 / 19 kg 	VT 4R
	TABLE 4 PLACES <ul style="list-style-type: none"> Réglable en hauteur de 770 à 870 Pieds au choix : noir grainé ou acier brossé L 1400 - P 900 - H 770/870 / 27 kg 	VT 4PL
	TABLE 6 PLACES <ul style="list-style-type: none"> Réglable en hauteur de 770 à 870 Pieds au choix : noir grainé ou acier brossé L 2040 - P 900 - H 770/870 / 40 kg 	VT 6PL
	TABOURET DE SERVICE SUR ROULETTES <ul style="list-style-type: none"> Assise polyuréthane avec prise de main Platine de réglage en hauteur Piètement et verin chromés Sur roulettes Hauteur d'assise de 500 à 690 / 6,2 kg 	ETTA

OPTION

	2 PIEDS DE TABLE SUR ROULETTES <ul style="list-style-type: none"> Avec frein 	ETPR
---	--	------

Coloris disponibles pour plateau Vari'tables



Plateau compact épaisseur 10 mm
 2 coloris de pieds disponibles : noir grainé ou acier brossé aspect inox
 Tables réglables en hauteur sur 10 cm

Coloris

bois/plateaux
tissus/plexi
audiotex

Coloris plateaux

POUR TABLES ET DESSUS DE BUFFETS

Compact 10 mm pour tables Ergo Technik & Variables et dessus de buffets Opus



Stratifié 19,2 mm avec chant ABS 2 mm pour tables basse/mange debout

Stratifié 25 mm avec chant ABS 2 mm pour tables de restauration/buffets Mona et Parady



STRATIFIÉ / 19,2 ou 25 mm

- Chants ABS 2 mm
- Assortis au décor du plateau

COMPACT / 10 mm

- Chants noirs usinés dans la masse
- Stratifié haute pression autoportant (>6 mm)
- Résistance extrême aux chocs et à l'humidité
- Traité antibactérien Sanitized® par ions argent
- Deux faces décoratives
- Agréé pour le contact alimentaire (IANESCO)



* Les gammes de coloris sont susceptibles d'évoluer à tout moment.

** Le stratifié compact mis en œuvre est conforme à la norme EN 438-4 et peut présenter une tolérance sur planéité de ≤ 3 mm / m.

Coloris bois



Ces coloris peuvent être appliqués sur les parties des meubles en bois massif ou multiplis (assise et dossier de sièges). Nous n'utilisons que des bois de hêtre 1er choix provenant de France et issus de forêts gérées durablement et des teintures à l'eau non toxiques. Nos vernis sont d'aspect très mat (10 gloss) dans un esprit contemporain et traités selon notre charte environnementale. **Ce nuancier n'a qu'un caractère indicatif. Le hêtre et le chêne sont des matières naturelles qui peuvent présenter des nuances différentes de la gamme présentée. Les teintures peuvent varier et être plus ou moins foncées en fonction de certains facteurs tels que le veinage, etc.**

Revêtements

TISSUS CATÉGORIE 1

Cura

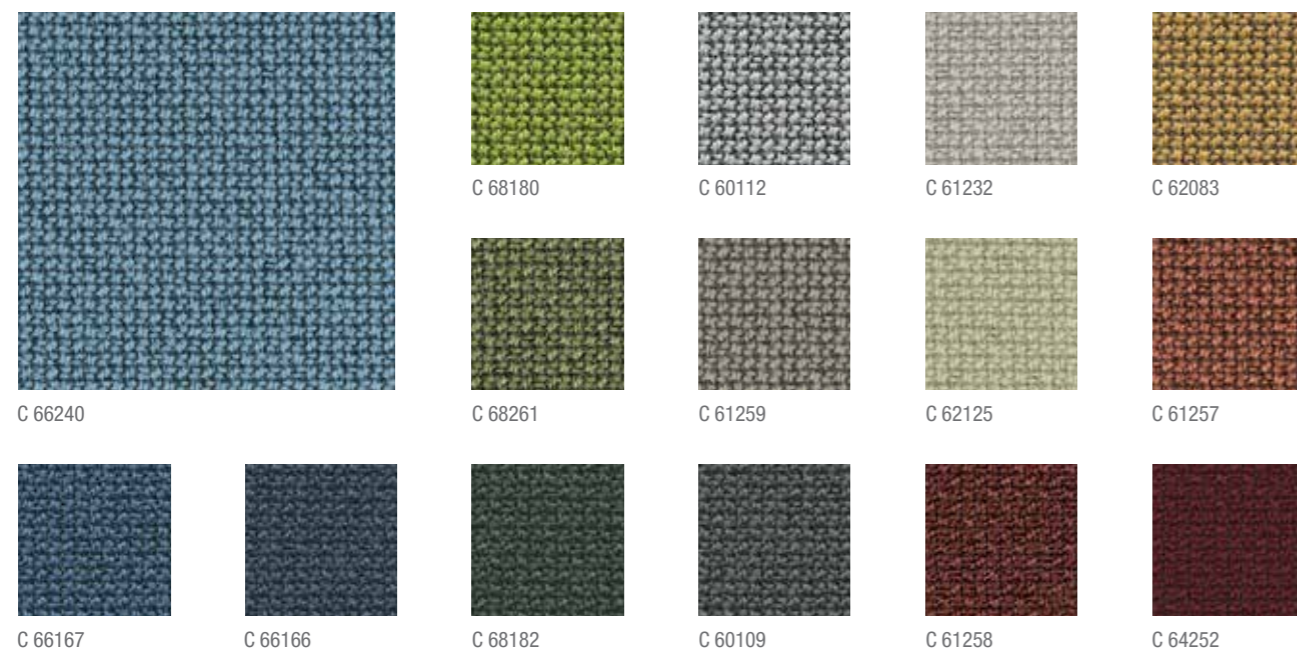

TISSUS CATÉGORIE 1

Xtreme

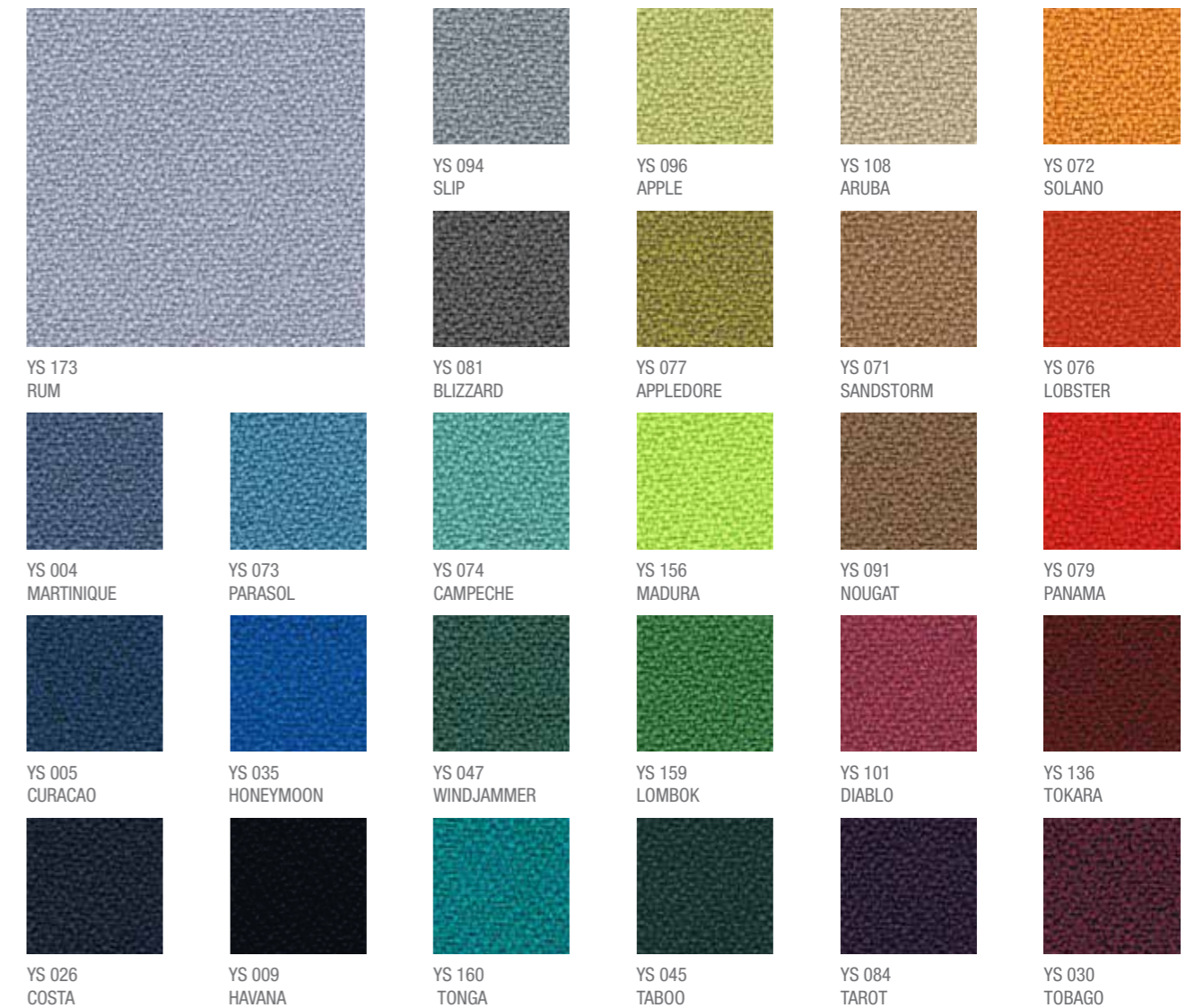

* Les gammes de coloris sont susceptibles d'évoluer à tout moment.

TISSUS CATÉGORIE 2

Step melange M1

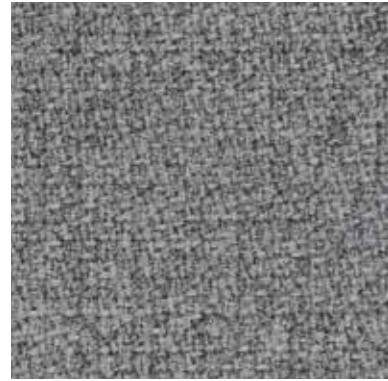

M 60004



M 67004

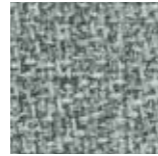

M 68118



M 62073



M 62057

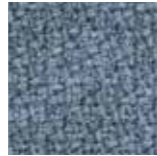

M 66018

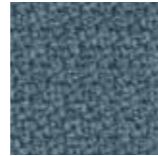

M 67072



M 68119



M 63082

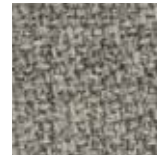

M 61104

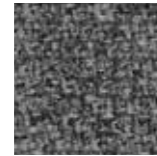

M 60011



M 66152



M 67007

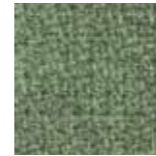

M 68159



M 64013

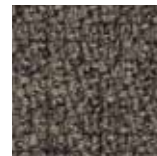

M 61103



M 60021

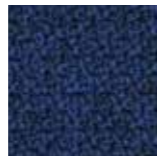

M 66149



M 68161



M 65023



U 60999



M 64159

TISSUS CATÉGORIE 2

Noma M1



N 60136



N 66283



N 67140

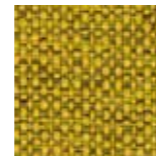

N 62102



N 61191



N 66282

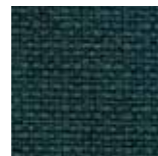

N 67104

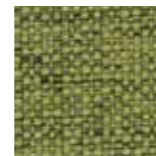

N 68212



N 64219



N 60137

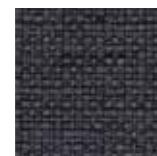

N 60138



N 66138



N 60999



N 68213



N 64220

TEXTILE ENDUIT CATÉGORIE 1

Ginkgo



MIRABELLE
013 32 021



LILAS
013 32 008



GRANNY
013 32 052



AMANDE
013 32 020



SEIGLE
013 32 027



BÉGONIA
013 32 046



AIGUE MARINE
013 32 012



PIERRE
013 32 050



MASTIC
013 32 013



CITROUILLE
013 32 015

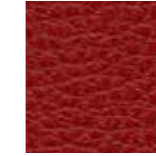

GROSEILLE
013 32 026



QUETSCHÉ
013 32 007



PÉTROLE
013 32 060

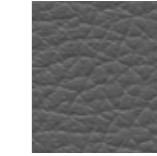

SOURIS
013 32 004



TAUPE
013 32 043



TOMATE
013 32 044



MORGON
013 32 016



MYRTILLE
013 32 045



NUIT
013 32 011



ANTHRACITE
013 32 002

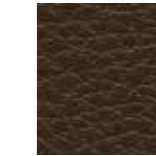

CAFÉ
013 32 049

TEXTILE ENDUIT CATÉGORIE 1

Urban



ANANAS
010 94 018



ORANGE
010 94 019



PENSÉE
010 94 020



TURQUOISE
010 94 015



BÉTON
010 94 001



TOMATE
010 94 014



PRUNE
010 94 021



PÉTROLE
010 94 024



CENDRE
010 94 003



GRANNY
010 94 009



ABSINTHE
010 94 023



GÉRANIUM
010 94 008



FUCHSIA
010 94 007

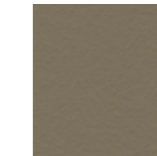

TERRE
010 94 013



RÉGLISSE
010 94 012

TEXTILE ENDUIT CATÉGORIE 1

Boucle new



BOU-924 CARAMEL

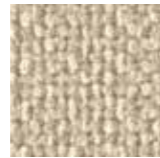

BOU-905 IVORY



BOU-920 WOOD

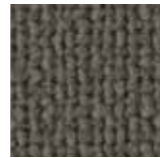

BOU-923 CAROB

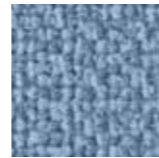

BOU-967 SEA



BOU-971 GRANITE

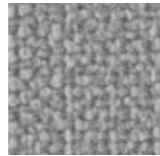

BOU-972 LEAL

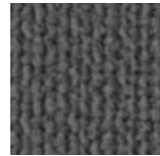

BOU-977 ANTHRACITE



BOU-969 NAVY

TEXTILE ENDUIT CATÉGORIE 1

Abaka



SAFRAN
011 21 019

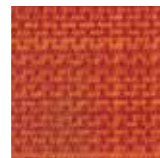

PIMENT
011 21 017



LIN
011 21 001

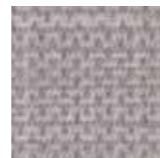

TAUPE
011 21 003



SOURIS
011 21 004



GARANCE
011 21 015



CURACAO
011 21 024



BRUN
011 21 008



SILEX
011 21 011



KIWI
011 21 020



OLIVE
011 21 022

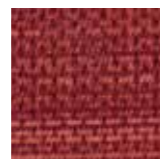

GRENAT
011 21 016



NUIT
011 21 026

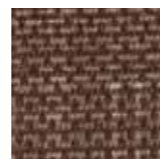

CHOCOLAT
011 21 010



ANTHRACITE
011 21 012

TEXTILE ENDUIT CATÉGORIE 2

Flanel



CITRONELLE
011 49 005



LITCHI
011 49 013



ECRU
011 49 012



JADE
011 49 017



BRUME
011 49 016



GLYCINE
011 49 015



LIN
011 49 011



EUCALYPTUS
011 49 004



FEUTRINE
011 49 009

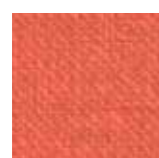

SANGUINE
011 49 006



PITAYA
011 49 002



MARACUJA
011 49 007

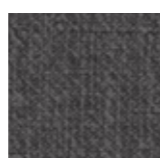

ECORCE
011 49 008



PAON
011 49 003



RÉGLISSE
011 49 001

TEXTILE ENDUIT CATÉGORIE 1

Winston

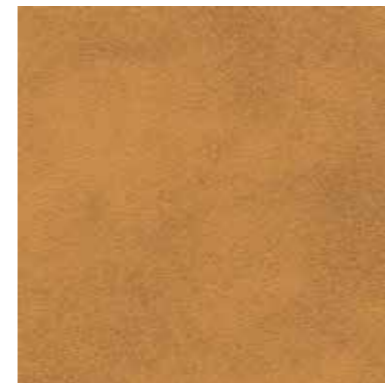

AMBRE
011 33 004



ROUGE
011 33 012



FUMÉE
011 33 003



HAVANE
011 33 002

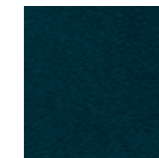

JEAN
011 33 011



POURPRE
011 33 008



MASTIC
011 33 007



ACAJOU
011 33 005

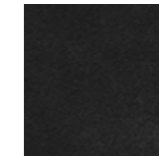

STONE
011 33 006

Stratifié

COLORÉS



SPECTRUM YELLOW
F7940



VIOLA
F5345



TROPICAL BLUE
F2828



WASABI
F5341



FOX
K1994



CLÉMENTINE
F2962



CARNAVAL
K1238



BLANC
F2255

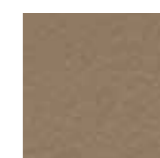

KASHMIR
F0187



NOIR
F2253

BOIS

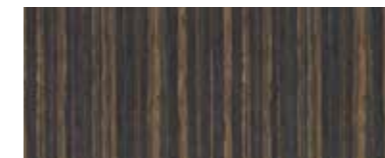

EBONY
F9012



NATURAL BEECH
F2726



LIGHT OAK
F6149



NATURAL OAK
F1079



SMOKY BROWN
PEAR F5488

Coloris audiotex & polycarbonate

audiotex



DNE 90238106



DNE 90230501



DNE 90232118



DNE 90230801



DNE 90230901



DNE 90231217



DNE 90239302



DNE 90239612

polycarbonate / 8 mm

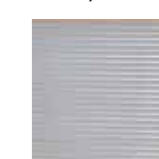

POLYCARBONATE



Gammes revêtements	Composition	Poids / Epaisseur	Résistance à l'abrasion	Résistance au feu
CURA	100% Polyester	300 g/m ² (± 5%)	100 000 cycles	BS EN 1021/1-2
XTREME	100% Polyester recyclé post-consommation	310 g/m ² (± 5%)	100 000 cycles	BS EN 1021/1-2
STEP MÉLANGE	100% Trevira CS	335 g/m ² (± 5%)	100 000 cycles	M1 - BS EN 1021/1-2
NOMA	100% Polyester recyclé post-consommation	315 g/m ² (± 5%)	60 000 cycles	BS EN 1021/1-2
BOUCLE	100% Vinyl	800 g/m ²	100 000 cycles	EN 1021/1-2
GINKGO	85% PVC - 15%Coton	830 g/m ² (± 5%) - 1,3 mm	150 000 cycles	M1 - EN 1021/1-2
URBAN	85% PVC - 15%Coton	820 g/m ² (± 5%) - 1,2 mm	150 000 cycles	M1 - EN 1021/1-2
FLANEL	85% PVC - 15%Coton	830 g/m ² (± 5%) - 1,3 mm	100 000 cycles	M1 - EN 1021/1-2
ABAKA	88% PVC - 12%Coton	760 g/m ² (± 5%) - 1,1 mm	80 000 cycles	M2 - EN 1021/1-2
WINSTON	83% PVC - PU 3% - 14% PES/Coton	620 g/m ² (± 5%) - 1,15 mm	80 000 cycles	M2 - EN 1021/1-2

CONDITIONS GÉNÉRALES DE VENTE

1. COMMANDE :

Toute commande ne sera considérée comme définitivement acceptée qu'après avoir été confirmée par SUNSET CREATION. Toute modification ou annulation d'une commande confirmée ne sera possible que si la mise en fabrication n'a pas été effectuée. Tout additif sera considéré comme nouvelle commande.

2. DÉLAIS DE LIVRAISON :

Nos délais de livraison sont donnés à titre indicatif et s'entendent « Départ Usine ». Sauf accord préalable, nous n'acceptons aucune pénalité de retard.

3. CONDITIONS D'EXPÉDITION :

Nos prix s'entendent FRANCO DE PORT Métropole pour toute commande supérieure à 1000 € net H.T. de facturation, livrable en une seule fois, en un seul endroit. Pour toute commande inférieure à 1000 € net HT, une participation aux frais de port d'un montant de 80 € vous sera facturée. Pour une livraison à la journée ou à la demi-journée près, un supplément de 70 € ou de 200 € pourra être exigé. Pour une livraison en altitude (à partir de 1000 mètres) une participation de 60 € sera demandée.

4. PRIX :

Nos prix sont établis hors taxes au tarif en vigueur le jour de la livraison.

5. PAIEMENT :

La facturation sera établie le jour de mise à disposition de la marchandise. Paiement par traite non acceptée à 30 jours fin de mois présentée directement à votre banque (sous réserve d'acceptation de prise en charge par notre assurance crédit). Pour toute première commande ou pour toute commande impliquant une fabrication spéciale ou pour toute commande supérieure à 2000 € H.T. un acompte de 40 % sera exigé lors de la commande. La commande ne sera mise en fabrication qu'à réception de l'acompte. Le solde sera payable par chèque avant le départ de la marchandise. Pour toute commande inférieure à 305 € H.T. un paiement comptant sera demandé. Sur présentation d'un R.I.B. l'ouverture d'un compte pourra être étudiée. Les acomptes versés à l'appui de toute commande resteront acquis au vendeur dans tous les cas. Toute somme non payée à l'échéance donnera lieu de plein droit et sans mise en demeure préalable, par dérogation à l'article 1153 du Code Civil, au paiement d'intérêts de retard au taux d'usure de la Banque de France au jour de la facturation majoré de 5 points. Ces intérêts courront du jour de l'échéance jusqu'au paiement.

6. TRANSPORT :

Nos marchandises, même expédiées franco, voyagent aux risques et périls de l'acheteur. Les réserves éventuelles doivent être formulées à la réception de la marchandise sur le bon de livraison et confirmées au transporteur par lettre recommandée sous 48 heures.

7. RÉCLAMATIONS DE QUALITÉ :

Toutes réclamations doivent être faites dans les 8 jours qui suivent la réception de la marchandise. Passé ce délai elles ne pourront plus être acceptées. Aucune marchandise ne devra nous être retournée sans notre accord préalable. Aucun retour en port dû ne sera accepté.

8. FORCE MAJEURE :

Sont considérés comme cas de force majeure et nous déchargent de l'obligation de livrer : l'inondation, l'émeute, l'incendie, les grèves, les accidents de toutes sortes et de tous faits de la nature, survenant dans nos usines ou dans celles de nos fournisseurs, ainsi que l'impossibilité de recevoir nos matières premières ou d'effectuer nos livraisons suite à des difficultés de transport.

9. GARANTIE :

De convention expresse, notre responsabilité ne saurait être engagée en cas de vice de fabrication et quelle qu'en soit la cause, au-delà du remplacement gratuit de notre fourniture reconnue défectueuse par nous et retournée par le client, sous réserve que le déchet soit supérieur à 5 % de la livraison. En particulier, nous ne saurions être tenus au paiement d'une indemnité quelconque. La garantie ne s'appliquera pas au remplacement ou aux réparations qui résulteraient d'une détérioration ou d'un accident provenant de négligence, défaut de surveillance ou d'entretien, d'utilisation abusive ou de tentative de réparation par l'acheteur.

Nous garantissons nos productions contre tout vice de fabrication pour une durée de cinq ans à dater du jour de livraison. Elle est limitée au remplacement gratuit de toutes pièces reconnues défectueuses et ne pourra donner lieu à aucune indemnité de la part du vendeur aussi bien dans le cas de perte de denrées, que d'accidents de personnes.

L'acheteur ne pourra bénéficier de la garantie que s'il avise le vendeur par lettre recommandée avec avis de réception dans le délai de dix jours à compter de la livraison ou de la découverte du vice. Aucune garantie ne sera due si la chose vendue fait l'objet de modifications sans accord préalable et écrit du vendeur ou si elle est utilisée de manière anormale par l'acheteur

10. EN CAS DE LITIGE :

Seul le Tribunal de Commerce de Bergerac sera compétent, même en cas de demande incidente d'appel de garantie ou de pluralité de défendeurs. La remise d'un ordre implique de la part de l'acheteur l'acceptation de ces conditions quelles que soient celles figurant sur le bon de commande. Les traites ou l'acceptation de règlement ne constituent ni dérogation ni novation à cette clause attributive de juridiction.

11. CLAUSE PÉNALE :

De convention expresse et sauf report sollicité à temps et accordé par nous, le défaut de paiement de nos fournitures à l'échéance fixée entraînera :

1°) L'exigibilité immédiate de toutes les sommes restant dues, quel que soit le mode de règlement prévu (par traite acceptée ou non)

2°) L'exigibilité, à titre de dommages et intérêts et de clause pénale d'une indemnité égale à 15 % des sommes dues, outre les intérêts légaux et les frais judiciaires éventuels.

3°) Nous vous signalons également que les frais de protêt ne nous incombent en aucune manière.

4°) Il en est de même pour les frais occasionnés par la remise éventuelle de votre dossier sur terrain judiciaire ou chez une société tiers spécialisée dans le recouvrement de créances.

12. RÉSERVE DE PROPRIÉTÉ :

La marchandise reste la propriété du vendeur jusqu'à règlement intégral de toute facture, et en cas d'émission de chèques ou d'effets de commerce jusqu'à leur encaissement.

Pendant la durée de la réserve de propriété, les risques ayant été transférés à l'acheteur dès la sortie des marchandises des entrepôts du vendeur, il revient à l'acheteur d'assurer les marchandises contre tous risques de dommages.

Tout retard dans les règlements, suivant les conditions précisées sur les factures entraînera de plein droit et sans mise en demeure, le paiement d'intérêts de retard et la réception des frais dus au report d'échéance.

En cas de non-paiement par l'acheteur, le vendeur, sans perdre aucun autre de ses droits, pourra exiger, par lettre recommandée avec accusé de réception, la restitution des biens aux frais et risques de l'acheteur.

L'acheteur supportera également les frais des services contentieux, ainsi que les frais légaux et judiciaires éventuels.

Il sera redevable d'une indemnité de dévalorisation fixée à 5 % du prix des marchandises par mois de détention depuis la livraison jusqu'à la restitution.

Il sera redevable d'autre part de 0,5 % des sommes dues par jour de retard à la restitution. Ces deux dernières indemnités se compenseront avec les acomptes éventuellement versés.

13. RÉSERVE DE MODIFICATION DE MODÈLES :

SUNSET CRÉATION se réserve le droit, sans notification au préalable, d'apporter toutes modifications jugées nécessaires à l'amélioration technique ou esthétique de ses produits. Ces conditions s'appliquent à dater de la première livraison et ne peuvent être résiliées que par lettre recommandée avec accusé de réception entre nos parties.

L'ACQUÉREUR RECONNAIT AVOIR PRIS CONNAISSANCE DES PRÉSENTES CONDITIONS ET Y DONNER SON ACCORD SANS RÉSERVE.

« SUNSET CREATION se réserve le droit de modifier ses modèles sans préavis ».

25 route du Vieux Drayaux SAUVEBŒUF / F-24150 LALINDE
Tél./Fax : +33 (0)5 53 22 77 06 / +33 (0)5 53 61 37 71
sc@sunset-creation.com

